

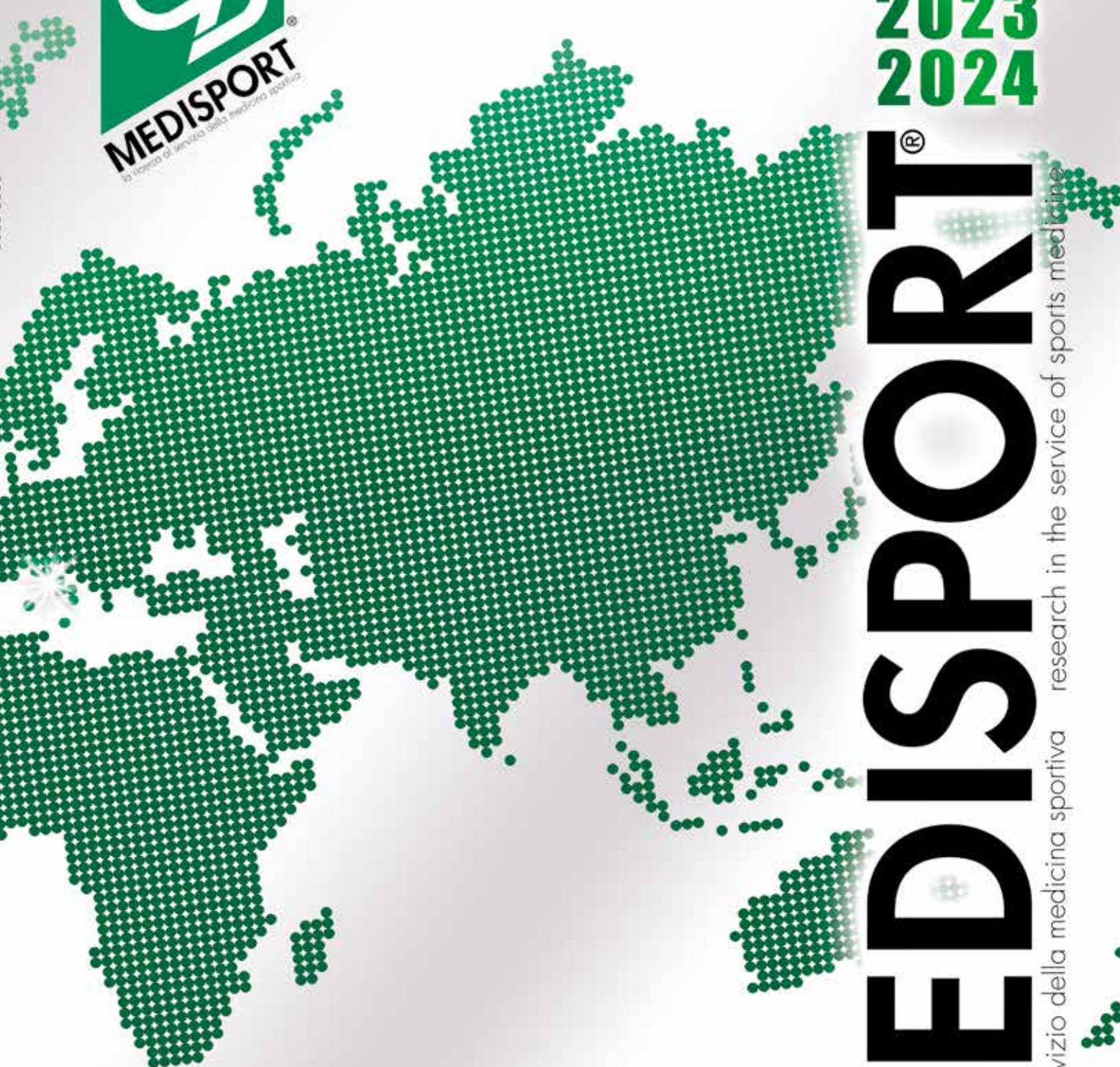

CATALOGO  
CATALOGUE

2023  
2024



# MEDISPORT®

la ricerca al servizio della medicina sportiva research in the service of sports medicine

*The best product through research*





Dal 1991 al servizio dei professionisti della fisioterapia  
*Since 1991 at the service of physiotherapy experts*





PERCHE' MEDISPORT?

---

# FORMAZIONE

---

Innovazione continua derivata da relazioni internazionali con expert del settore e dalla collaborazione con importanti centri universitari, fisioterapisti, massaggiatori e preparatori atletici.

---

# SERVIZIO

---

---

Medisport organizza corsi di massaggio terapeutico e sportivo, bendaggio funzionale, Kinesiology Tape e workshop a tema dedicati alla riabilitazione.

---

# INFORMAZIONE

---

Non c'è pioggia, freddo o eventi che possono fermarci dall'essere sempre al tuo fianco. Medisport offre sempre il massimo impegno per ogni singolo cliente.

---



WHY MEDISPORT?

---

# TRAINING

---

Continuous innovation derived from relationships  
with international experts and from cooperation  
with important university centers, physiotherapists,  
masseurs and athletic trainers.

---

# SERVICE

---

---

Medisport organizes seminars in therapeutic and sports massages, functional bandage, kinesiology tape and workshops dedicated to rehabilitation.

---

# INFORMATION

---

There is no rain, cold or events that can stop us from always being by your side. Medisport always offers the highest commitment.

---

**MEDISPORT<sup>®</sup>**







**Primo Intervento**  
*First Aid*

# PRIMO INTERVENTO

## GELO RAPIDO RAPID FREEZE



Ghiaccio spray pronto all'uso; gas speciale, non ustionante, che consente l'attenuazione del dolore frenando il gonfiore.

- **Modalità d'uso:** Spruzzare sulla parte colpita con un movimento circolare da una distanza di circa 15 cm. Passare la mano per evitare eventuali condensazioni.
- **Indicazioni:** contusioni, distorsioni, contratture.

*Ready to use freeze spray for rapid relief of pain and swelling.*

- **Instructions:** spray over the injury in a circular motion from a distance of about 15 cm. Rub the area gently to even out the spray.
- **Indications:** bruises, sprains and strains.

**PI122**

400 ml

1/24pz.

## FREDDO ISTANTANEO LARGE INSTANT COLD LARGE



Prodotto monouso che una volta schiacciato produce un processo di raffreddamento che lo rende adatto per il primo intervento allo scopo di ridurre il dolore ed il gonfiore della parte traumatizzata.

- **Modalità d'uso:** schiacciare la fiala interna con una pressione della mano. In questo modo attraverso una reazione chimica il granulato interno si trasforma in liquido a bassa temperatura.
- **Indicazioni:** contusioni, distorsioni, contratture.

*Single use first aid ice pack for the instant relief of pain and swelling.*

- **Instructions:** press the internal capsule to activate a chemical reaction which transforms the granules into a low temperature liquid.
- **Indications:** bruises, sprains and strains.

**PI103**

14cm x 25cm

1/25pz.

## BORSA GHIACCIO & PORTA BORSA ICE BAG & ICE BAG WRAP

## GHIACCIO RIUSABILE COLD HOT + BENDA CRIOTERAPICA RE-USABLE COLD/HOT PACK + CRYO THERAPY BANDAGE



Contenitore per ghiaccio in tela da porre nelle parti ovunque necessiti un'applicazione di lunga durata.

- **Modalità d'uso:** Riempire di ghiaccio ed applicare sulla parte interessata.

*A high quality fabric bag for containing ice. For longer lasting cold application wherever needed.*

- **Instructions:** fill with ice and apply to the injured part.

**PI135** 1/10 pz

Il porta borsa ghiaccio è in neoprene di estrema comodità, favorisce l'applicazione della borsa del ghiaccio nelle parti traumatizzate.

*This handy neoprene wrap helps to apply the ice bag to the injured part.*

**PI134** 1/10 pz

Cuscinetto di gel riutilizzabile per applicazioni esterne, adatto in tutti i casi nei quali è necessaria la terapia del freddo e del calore.

- **Modalità d'uso:** Per la terapia del freddo è sufficiente mettere la busta nel congelatore pronta per l'uso in qualsiasi momento. Per la terapia del calore invece mettere la busta nell'acqua calda o nel forno a microonde.
- **Indicazioni:** contusioni, distorsioni, contratture, piccole emorragie, epistassi.

*This re-usable gel pack is ideal for the application of hot or cold compresses wherever needed.*

- **Instructions:** keep the gel pack in the freezer ready for cold applications or heat it in hot water or microwave oven for hot compresses.
- **Indications:** sprains, strains, bruises, to stop the bleeding from small wounds and nosebleeds.

**PI104** 1/10 pz 30x23 cm

Borsa in tessuto contenente ghiaccio riutilizzabile, facilmente lavabile è dotata di due fasce elastiche per farla aderire sulla parte del corpo da trattare. Il suo utilizzo è indicato soprattutto negli studi di fisioterapia.

*An anatomical, flexible bandage made with high quality, easy-wash fabric studied to contain cold-hot pack making easier cold/hot applications. Ideal for use in physiotherapy centres.*

**PI107** 1/10 pz

**MEDISPORT<sup>®</sup>**

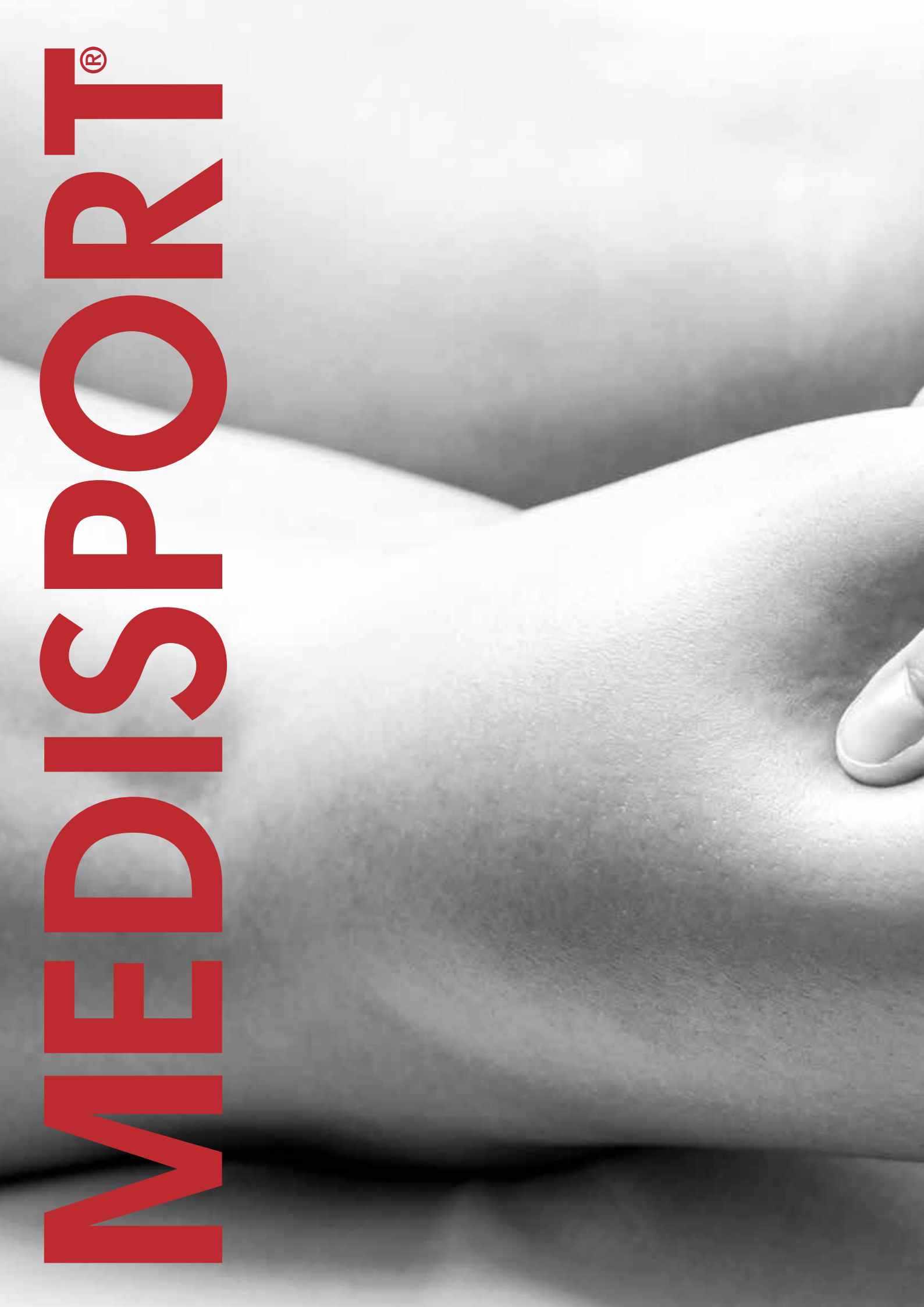



**Massaggio**  
***Massage***

## OLIO NEUTRO NEUTRAL OIL



**Dermatologicamente testato**  
**Dermatologically tested**

## OLIO NEUTRO ALLE ERBE HERBES NEUTRAL OIL



**Sostanze funzionali:** olio di jojoba, olio di germe di grano, olio di mais.

L'OLIO NEUTRO è il prodotto base degli oli Medisport. Si tratta di una miscela di oli naturali e oli minerali, dermatologicamente testata che ne fanno un olio specifico e molto utile nella pratica da massaggio. Si assorbe lentamente senza ungere garantendo il giusto supporto alla "lettura del muscolo" da parte dell'operatore, indicato per massaggi prolungati e sportivi. L'olio di Jojoba in esso contenuto inoltre per la sua caratteristica composizione non grassa, è altamente assorbibile dalla pelle umana e molto compatibile con essa.

Esente da conservanti e fragranze, Può essere arricchito con oli essenziali.

**Functional substances:** *jojoba oil, wheat germ oil, corn oil.*

*The NEUTRAL OIL is the primary product of Medisport oils. It is a mixture of dermatologically tested natural oils and mineral oils which make it a specific oil very useful for massages. It is absorbed slowly and it is not greasy, ensuring the right support for the operator when "reading" the muscle; suitable for long massages and sports massages. Moreover, Jojoba oil, contained in it for its characteristic non-greasy composition, is highly absorbable by human skin and is very compatible with it. Free from preservatives and fragrances, it can be enriched with essential oils.*

**MA100**

500 ml

1/12pz.

**Sostanze funzionali:** Olio di mais, olio di mandorle dolci, olio d'avocado, estratto di artemisia, estratto arnica, olio essenziale di menta piperita.

L' OLIO NEUTRO ALLE ERBE è un prodotto di ultima generazione, una miscela di sei oli (vegetali e minerali) di grande valore come ad esempio l'olio di mais con proprietà emollienti e veicolanti. Le note dominanti dell'olio di arnica e di avocado, arricchiscono questa formula e fanno di questo olio un prodotto di eccellenza per il massaggio con proprietà decongestionanti grazie alla presenza dell'estratto di artemisia e arnica.

Gradevolmente aromatico supporta il massaggio con la sua fragranza energizzante e stimolante, non unge e si assorbe lentamente garantendo il giusto supporto alla tecnica di massaggio e alla "lettura del muscolo". Adatto per massaggi prolungati.

**Functional substances:** *corn oil, sweet almond oil, avocado oil, artemisia oily extract, arnica oily extract, peppermint essential oil.*

*The NEUTRAL OIL WITH HERBS is a state-of-the-art product, a mixture of six oils (vegetable and mineral) of great value, such as corn oil with emollient and carrying properties; the prevailing notes of arnica and avocado oil, enrich this formula making this oil a product of excellence for massages with decongestant properties thanks to the presence of the extract of wormwood and arnica. Pleasantly aromatic, it supports the massage with its energising and stimulating fragrance, it is not greasy and it is absorbed slowly, ensuring the right support for the massage technique and for "reading" the muscle. Suitable for long massages.*

**MA161**

500 ml

1/12pz.

## OLIO DEFATICANTE DETIRING OIL



## OLIO SUPER SPORT SUPER SPORT OIL



**Sostanze funzionali:** Olio di mais, olio di mandorle dolci, olio d'avocado, olio essenziale di menta piperita.

L'OLIO DEFATICANTE è un olio da massaggio studiato per le esigenze del professionista. La sua particolare composizione, lo rende adatto ad un massaggio profondo e prolungato con effetto idratante e rinfrescante. L'olio di mandorle dolci, in esso contenuto, si integra molto bene con il film idrolipidico, ostacolando l'evaporazione dell'acqua cutanea e favorendone un'immediata idratazione.

**Functional substances:** *corn oil, sweet almond oil, avocado oil, peppermint essential oil.*

*The DETIRING OIL is a massage oil designed for the needs of professionals. Its particular composition makes it suitable for a deep, long massage, with a moisturising and refreshing effect. The sweet almond oil, contained in it, integrates very well with the hydro-lipid film, hindering the evaporation of skin water and favouring immediate hydration.*

**MA110**

500 ml

1/12pz.

**Sostanze funzionali:** Olio d'avocado, olio di jojoba, olio di mandorle dolci, canfora, nicotinato di etile, olio essenziale di wintergreen.

L'OLIO SUPER SPORT è una miscela di olii minerali e naturali con effetto riscaldante intenso grazie alla presenza della Canfora, è indicato per i massaggi pre-gara per offrire ai muscoli lo stimolo giusto prima della prestazione soprattutto per gli sport all'aperto e nei periodi freddi. La sua formulazione è stata recentemente rivista e perfezionata per poter meglio soddisfare le esigenze dello sportivo.

L'olio di Jojoba, in esso contenuto, inoltre per la sua caratteristica composizione non grassa è altamente assorbibile dalla pelle umana e molto compatibile con essa.

**Functional substances:** *avocado oil, jojoba oil, camphor, ethyl nicotinate, wintergreen leaf oil.*

*The SUPER SPORT OIL is a mixture of mineral and natural oils with an intense warming effect due to the presence of camphor; it is suitable for pre-race massages to give the muscles the right stimuli before the performance especially for outdoor sports and when it is cold. Its formulation has been recently revised and improved in order to better meet the needs of athletes. Moreover, Jojoba oil, contained in it, for its characteristic non-greasy composition, is highly absorbable by human skin and is very compatible with it.*

**MA106**

500 ml

1/12pz.

## POMATA NEUTRA NEUTRAL OINTMENT



**Dermatologicamente testato**  
**Dermatologically tested**

## BALSAMO RISCALDANTE WARMING BALM



**Sostanze funzionali: nessuna.**

La POMATA NEUTRA è il prodotto base della linea pomate Medisport.

È una crema, dermatologicamente testata, consistente e di facile spalmabilità. La sua formulazione neutra consolidata ormai da anni non unge e si assorbe velocemente creando il giusto "grip" sulla cute che permette all'operatore di effettuare un perfetto massaggio senza affaticarsi.

Può essere arricchita con olii essenziali.

**Functional substances: none.**

*The NEUTRAL OINTMENT is the primary product of the Medisport cream line.*

*It is a thick, dermatologically tested cream that is easy to rub in. Its neutral formulation is not greasy and is quickly absorbed, creating the right "grip" on the skin, which allows the operator to perform a perfect massage without getting tired.*

*It can be enriched with essential oils.*

**Sostanze funzionali: tridecil salicilato, estratto di corteccia di salice, olio di germe di grano, olio di mandorle dolci, canfora, nicotinato di etile, estratto idroglicerico di peperoncino.**

Il BALSAMO RISCALDANTE è un'emulsione fluida di facile applicazione e riassorbimento. È uno dei prodotti Medisport ad azione revulsiva media. Prodotto indicato prima dell'attività sportiva in quanto aiuta il riscaldamento muscolare e articolare prima dello sforzo nella stagione invernale o quando si vuole effettuare una prestazione "a caldo" dall'inizio.

La sua formulazione lo rende adatto a massaggi non intensivi e rapidi.

**Functional substances: tridecyl salicylate, willow bark extract, wheat germ oil, sweet almond oil, camphor, ethyl nicotinate, capsicum frutescens fruit extract.**

*The WARMING BALM is a fluid emulsion which is easy to apply and is easily absorbed; it is one of the Medisport products with average revulsive action. Product suitable before doing sports since it helps the muscles and joints to warm up before exercise in the winter season or when you want to start the performance with "warm" muscles.*

*Its formulation makes it suitable for non-intensive, rapid massages.*

**MA121** 500 ml 1/12pz.

**MA114** 500 ml 1/12pz.



## LOZIONE RINFRESCANTE REFRESHING LOTION



**Sostanze funzionali:** mentolo, estratto di malva, estratto di aloe vera, estratto di calendula.

La LOZIONE RINFRESCANTE è una soluzione idroalcolica di estratti di piante con proprietà lenitive, emollienti, ammorbidenti e protettive, inoltre il mentolo in esso contenuto conferisce al prodotto un'azione tonificante e rinfrescante.

Non unge ed esplica un'azione sgrassante. Suggesto a fine massaggio per donare una sensazione di freschezza.

**Functional substances:** menthol, malva sylvestris extract, aloe barbadensis leaf extract, calendula officinalis flower extract.

*The REFRESHING LOTION is a water-alcohol-based solution of plant extracts with soothing, emollient, softening and protective properties; also, the menthol contained in it gives the product an invigorating and refreshing effect.*

*It is not greasy and has a degreasing action. Recommended after a massage to give a feeling of freshness.*

**I prodotti per fisioterapia  
adesso hanno un punto  
di riferimento online**



**MEDISPORT  
STORE**

**acquistare comodamente  
in qualsiasi momento  
della giornata  
e da qualsiasi dispositivo  
elettronico con pochi click**

**Richiedi il tuo  
CODICE SCONTO PERSONALE  
ecommerce@medisport.it**



Follow us



**MA126** 500 ml 1/12pz.

**www.medisport.it**

## CREMA MASSAGGIO CONDUTTIVA CONDUCTIVE MASSAGE CREAM



**Dermatologicamente testato**  
**Dermatologically tested**

## EMULSIONE FLUIDA CONDUTTIVA CONDUCTIVE FLUID EMULSION



**Sostanze funzionali:** acqua marina atomizzata, allantoina.

La CREMA MASSAGGIO CONDUTTIVA è una crema di ultima generazione. È uno dei prodotti con caratteristiche conduttive grazie all'elevata presenza di Sali minerali. È una crema idratante, non grassa con buona viscosità adatta a tutte le tecniche di massaggio sia in ambito fisioterapico che sportivo. È arricchita da **atomizzato di acqua marina ricca di calcio e magnesio**. L'allantoina invece stimola i processi di riparazione dei tessuti lasciando la cute morbida, elastica e vellutata e proteggendola dalle aggressioni esterne.

**Functional substances:** atomized sea water, allantoin.

*The CONDUCTIVE MASSAGE CREAM is a state-of-the-art cream and one of the products with conductive features thanks to the presence of mineral salts. It is a moisturising cream, it is not greasy and it has good viscosity. It is suitable for all massage techniques both for physiotherapy and for sport. It is enriched with atomised sea water, rich in calcium and magnesium. The allantoin stimulates the repair processes of the tissues, leaving the skin soft, supple and silky smooth, protecting it from external aggressions.*

<b>MA164</b>	1000 ml	1/12pz.
--------------	---------	---------

**Sostanze funzionali:** acqua marina atomizzata.

L' EMULSIONE FLUIDA CONDUTTIVA Emulsione di ultima generazione con caratteristiche conduttive grazie all'elevata presenza di Sali minerali marini quali magnesio, calcio, sodio e potassio. E' una emulsione dalla consistenza leggera e di facile applicazione con una sua propria scorrevolezza consistente quanto basta per massaggi con poca frizione, ideale per trattare i grandi distretti muscolari.

**Functional substances:** Atomized sea water.

*The CONDUCTIVE FLUID EMULSION is a state-of-the-art emulsion with conductive features thanks to the presence of marine mineral salts such as magnesium, calcium, sodium and potassium. It is a light emulsion which is easy to apply and is smooth enough for massages with little friction, ideal for treating large muscle groups.*

<b>MA168</b>	500 ml	1/12pz.
--------------	--------	---------

<b>MA169</b>	10000 ml	1/2pz.
--------------	----------	--------

## CREMA CONDUTTIVA PER DIATERMIA CONDUCTIVE CREAM FOR DIATHERMY



**SENZA PARAFFINA**  
**PARAFFIN FREE**

### Sostanze funzionali: per i dispositivi medici non si definiscono sostanze funzionali

La CREMA CONDUTTIVA PER DIATERMIA è una crema specifica per l'utilizzo con le apparecchiature a trasferimento energetico (diatermia) e con il Cryoultrasound.

Crema idratante con elevata capacità di conduzione data dalla ricchezza di Sali Minerali, che favoriscono e prolungano gli effetti della terapia, e dall'assenza di paraffina, che scherma il trasferimento energetico.

La particolare combinazione di lanolina, che dona consistenza, e l'olio di vaselina, che agevola lo scorrimento, e la completa assenza di paraffina, permettono di effettuare i trattamenti con le apparecchiature specifiche in maniera sicura e affidabile. Infatti il prodotto rimane inalterato durante il trattamento offrendo un alto rendimento e garantendo la giusta protezione a garanzia del paziente.

Prodotto specifico ad uso professionale, dispositivo medico di classe I Dir. 93/42/CEE

### Functional substances: for medical devices no functional substances are defined

The CONDUCTIVE CREAM FOR DIATHERMY is a specific cream for use with energy-transfer equipment (diathermy) and with the Cryoultrasound.

Moisturising cream with a high conductive capacity given by the presence of Mineral Salts, which promote and prolong the effects of the therapy, and by the **absence of paraffin**, which blocks energy transfer.

The particular combination of lanolin, which makes it thick, and Vaseline oil, which makes it smooth, and the complete absence of paraffin, allow to carry out treatments with specific equipment in a safe and reliable manner. In fact, the product remains unchanged during the treatment, offering high performance and ensuring the proper protection for the patient.

Specific product for professional use, Class I medical device Directive 93/42/EEC.

**MA170** 1000 ml 1/12pz.

## POMATA CALDO FREDDO COLD/HOT OINTMENT



## POMATA SUPER SPORT SUPER SPORT OINTMENT



### Sostanze funzionali: Mentolo, tridecil salicilato.

La POMATA CALDO FREDDO è un prodotto tecnico con base anidra di vaselina.

Crema consistente di facile applicazione che genera sensazioni di caldo-freddo che svolgono sul corpo azioni di vasocostrizione e vasodilatazione.

L'alternanza di queste azioni crea un effetto lenitivo intenso.

### Functional substances: menthol, tridecyl salicylate.

*The COLD HOT OINTMENT is a technical product with an anhydrous Vaseline base.*

*Thick cream, easy to apply that creates warm-cold sensations. It performs vasoconstriction and vasodilation actions on the body.*

*The alternation of these actions creates and intense soothing effect.*

**MA159**

200 ml

1/12pz.

### Sostanze funzionali: olio di jojoba, tridecil salicilato, olio di avocado, canfora, nicotinato di etile.

La POMATA SUPER SPORT è un prodotto tecnico particolarmente indicato per il settore sportivo.

È una pomata anidra a base di vaselina filante ad effetto molto riscaldante, studiata per coadiuvare il trattamento delle masse muscolari indicata per preparare il muscolo allo sforzo intenso. L'olio di Jojoba, esso contenuto, per la sua caratteristica composizione non grassa è altamente assorbibile dalla pelle umana e molto compatibile con essa.

La presenza della vaselina crea una pellicola di protezione sulla cute che, soprattutto nelle attività sportive all'aperto, mantiene l'effetto del massaggio anche in caso di freddo e umidità.

### Functional substances: jojoba oil, tridecyl salicylate, avocado oil, camphor, ethyl nicotinate.

*The SUPER SPORT OINTMENT is a technical product particularly suitable for the sports industry.*

*It is a Vaseline-based anhydrous ointment with a warming effect, designed to assist the treatment of muscle masses and suitable to prepare the muscle for intense effort. Moreover, Jojoba oil, contained in it, for its characteristic non-greasy composition, is highly absorbable by human skin and is very compatible with it.*

*The presence of Vaseline creates a protective film on the skin which, especially in outdoor sporting activities, maintains the effect of the massage even in the case of cold weather or humidity.*

**MA125**

200 ml

1/12pz.

## POMATA BLU BLUE OINTMENT



**Sostanze funzionali:** canfora, tridecil salicilato, mix di olii essenziali (menta piperita, eucalipto, melissa, ginepro, camomilla, salvia, timo bianco, rosmarino, arancio dolce, pino, melaleuca alternifolia, coriandolo, finocchio, chiodi di garofano, limone, menta crispa, lavanda, cannella, origano, cardamomo, arancio amaro, sandalo)

La POMATA BLU è un prodotto tecnico particolarmente indicato in ambito sportivo, è una miscela anidra a base di vaselina super raffinata contenente 20 estratti liposolubili ed erbe diverse. Prodotto di media consistenza ideale per il massaggio o per impacchi bendati.

**Functional substances:** *Functional substances: camphor, tridecyl salicylate, mix of essential oils (peppermint, eucalyptus, bitter orange, cardamomis, chamomille, cinnamon, clove, coriandel, fennel, juniper, lavender, lemon balm, lemon, orange, origanum, pine cone, rosemary, sage, sandalwood, spearmint, tea tree, white thyme).*

*The BLUE OINTMENT is a technical product particularly suitable for sports; it is a super refined Vaseline-based anhydrous mixture containing 20 different liposoluble extracts and herbs. Product with average thickness ideal for massages or bandaging.*

**AR101**

200 ml

1/12pz.

## GHIACCIO GEL ICE GEL



**Sostanze funzionali:** mentolo, olio essenziale di menta piperita.

Il GHIACCIO GEL è un prodotto tecnico, gel fluido ad effetto rinfrescante grazie al mentolo e all'olio essenziale di menta piperita. L'effetto raffreddante che si crea dopo l'applicazione lo rendono adatto a diversi utilizzi: nelle situazioni dove è necessario creare un freddo immediato, in caso di gambe gonfie e pesanti, per un massaggio rinfrescante e tonificante. Può essere utilizzato in combinazione con un prodotto da massaggio neutro.

**Functional substances:** *menthol, peppermint essential oil.*

*The ICE GEL technical product. It is a fluid gel with a refreshing effect thanks to the menthol and the peppermint essential oil. The cooling effect achieved after application makes it suitable for different uses: in situations where it is necessary to cool the area immediately, in case of swollen and heavy legs, for a refreshing and invigorating massage. It can be used in combination with a neutral massage product.*

**PI102**

200 ml

1/12pz.

# MEDISPORT<sup>®</sup>





**Taping**  
*Taping*

# TAPING BENDAGGIO FUNZIONALE

## SPORT MEDI TAPE RIGATO STRIPED SPORT MEDI TAPE



spalmatura della colla a "pettine"  
"striped" glue application

- Facile srotolamento
- Forte tenuta
- Semplicità di strappo
- Ottima adesività
- easy unroll
- strong support
- easy tear off
- high adhesiveness

Benda anelastica da taping con adesivo all'ossido di zinco. Possiede una **elevata adesività** ed aderisce in modo sicuro alla pelle. Caratterizzata dalla spalmatura della colla a "pettine" per consentire la traspirazione della cute. Disponibile anche colorato.

- **Indicazioni:** indicato per il bendaggio funzionale/taping per immobilizzazione e bendaggi di sostegno in caso di distorsioni, slogature o traumi articolari. Studiati anche per fasciature articolari protettive assicurando un corretto bloccaggio ed una massima tenuta.

### DISPONIBILE ANCHE COLORATO

*Non-elastic tape with zinc oxide adhesive. Its high strength adhesive provides excellent adhesion to the skin. Characterized by the "striped" glue application to help skin transpiration.*

- **Indications:** suitable for functional binding, for immobilisation or for support binding for sprains, dislocations or injuries to joints. Also ideal for the protective binding of joints providing a perfect degree of bracing.

### ALSO AVAILABLE IN DIFFERENT COLOURS

<b>TA135</b>	2,5 cm x 14 m	6/96pz.
<b>TA134</b>	3,8 cm x 14 m	6/60pz.
<b>TA133</b>	5,0 cm x 14 m	6/48pz.

## SALVAPELLE UNDERWRAP



Salvapele elastico in schiuma poliuretana sottile altamente porosa. Evita la preparazione della pelle e permette una facile, rapida ed indolore rimozione del bendaggio adesivo.

- **Indicazioni:** indicato per salvaguardare la pelle dall'adesivo del taping.

*A highly porous elastic underwrap in thin polyurethane foam. This underwrap eliminates the need for preparation of the skin and ensures a quick, easy and painless removal of adhesive bandages.*

- **Indications:** to protect skin from tape adhesive.

<b>TA110</b>	7,0 cm x 27 m	1/48pz.
--------------	---------------	---------



## HEEL AND LACE PRETAGLIATO PRECUT HEEL AND LACE



Schiuma per imbottitura pretagliata.

- **Modalità d'uso:** da applicare direttamente sulla parte da proteggere.
- **Indicazioni:** indicata per imbottitura per bendaggi. Aiuta a prevenire sfregamenti e la formazione di vesciche nelle zone più soggette.

*Pre cut padding foam.*

- **Instructions:** apply directly to the area as required.
- **Indications:** use as padding for bandages. Helps prevent pinching and blistering in friction-prone areas.

**TA148**

7,5 cm x 7,5 cm x 250 pz.

## FORBICI DI LISTER LISTER SCISSORS



Forbici per cerotti e bendaggi in genere con punta arrotondata in acciaio inox.

- **Indicazioni:** ideale per tagliare bendaggi e cerotti.

*Stainless steel round ended scissors for general use with bandages and plasters.*

- **Indications:** ideal for cutting bandages and plasters.

**TA111**

18 cm

1pz.

# TAPING BENDAGGIO FUNZIONALE

**MEDI 203**  
MEDI 203



**Benda adesiva elastica**  
*Elastic adhesive bandage*

Benda adesiva elastica, 100% cotone, con linea centrale gialla per allineamento. Estensibilità del 70% circa.

- **Modalità d'uso:** ben tollerabile grazie all'elevato contenuto di cotone ed alla adesività ed alta porosità. Buona conformabilità ad ogni parte del corpo, non scivola, è elastica e porosa.
- **Indicazioni:** indicata nel trattamento di patologie tendinee (tendinopatie croniche), patologie muscolari (contusioni, distorsioni e lussazioni), ed articolari (lesioni capsulo-legamentose di minor entità e croniche). In flebologia per il trattamento elastocompressivo di patologie vascolari dell'arto inferiore.

*Adhesive, elastic bandage made of 100% cotton. Central yellow line aids alignment. Approximately 70% extendible.*

- **Instructions:** well tolerated cotton and porous adhesive. Non-slip with good conformity to any body part.
- **Indications:** for use in the treatment of tendon (chronic tendinitis), muscle (bruises, strains and sprains) and minor joint pathology. Also used in the elastic compression of the legs for venous problems.

**BE115** 5 cm x 4,5 m 12/60pz.

**BE116** 7,5 cm x 4,5 m 12/60pz.

**BE117** 10 cm x 4,5 m 12/60pz.

**MEDI 105**  
MEDI 105



**Benda coesiva**  
*Cohesive bandage*

Benda di garza elastica con orli tagliati. Superficie tipo crepe. Estensibilità del 100% ca.

- **Modalità d'uso:** non incolla sulla pelle, sui capelli o sui vestiti ma unicamente su se stessa non scivola. Permeabile all'aria, assorbente, ben tollerata è facile da portare grazie alla massima conformabilità
- **Indicazioni:** specifica per bendaggi alle regioni coniche e rotonde, è ideale per fasciature di sostegno e compressione.

*A cohesive, elastic, crepe bandage with cut edges. Approximately 100% extendible.*

- **Instructions:** does not stick to skin, hair or clothing, only to itself. It is non-slip, breathable, absorbent, well tolerated and easy to wear thanks to its high degree of conformity.
- **Indications:** specifically developed for bandaging conical and round parts of the body.  
*For support and compression bandaging and the lasting retention of dressings without limiting movement.*

**BE106** 6 cm x 4 m 1/30pz.

**BE107** 8 cm x 4 m 1/30pz.

**BE108** 10 cm x 4 m 1/30pz.

**MEDI 401**  
MEDI 401

**MEDI 403**  
MEDI 403

**A** Anelastica  
*Anelastic*



**B** Elastica  
*Elastic*



Benda all'ossido di zinco al 14%, anelastica.

- **Modalità d'uso:** il potere lenitivo della pomata la rende particolarmente adatta ai trattamenti di pelli arrossate ed irritate.
- **Indicazioni:** nel trattamento di distorsioni, lussazioni e dopo la rimozione del gesso.

*Bandage with 14% zinc oxide, anelastic.*

- **Instructions:** the soothing properties of this bandage make it suitable for treatment of reddened and irritated skin.
- **Indications:** for the treatment of sprains and strains and after the removal of plaster.

Anelastica/*Anelastic*

**BE183** 10 cm x 5 m 1/20pz.

Benda all'ossido di zinco al 14%, elastica.

- **Modalità d'uso:** il potere lenitivo della pomata la rende particolarmente adatta ai trattamenti di pelli arrossate ed irritate.
- **Indicazioni:** nel trattamento di distorsioni, lussazioni e dopo la rimozione del gesso.

*Bandage with 14% zinc oxide, elastic.*

- **Instructions:** the soothing properties of this bandage make it suitable for treatment of reddened and irritated skin.
- **Indications:** for the treatment of sprains and strains and after the removal of plaster.

Elastica/*Elastic*

**BE143** 10 cm x 5 m 1/20pz.

## POWERFLEX POWERFLEX



### Benda coesiva elastica strappabile

- Leggero e flessibile aderisce su se stesso
- Assorbe il sudore senza scivolare lasciando respirare la pelle
- Assicura il bloccaggio senza impedire la mobilità
- Facilmente strappabile
- Idro

### Easy-to-tear elastic cohesive bandage

- Light and flexible, it is self adherent
- It absorbs sweat, it's breathable and won't slip
- It provides snug support without restricting mobility
- Hand easy tear
- Water proof

POWERFLEX è una benda coesiva brevettata, a strappo ideale per la medicina sportiva. Leggera ed elastica, idro, offre agli atleti un'ottima tenuta senza ingombro. La compressione esercitata da PowerFlex assicura il bloccaggio dei tendini e dei legamenti senza impedire la mobilità e la sensibilità. L'applicazione del PowerFlex è molto veloce, infatti non serve utilizzare salvapelle e collante, PowerFlex può essere applicato direttamente sulla pelle. L'applicazione del PowerFlex offre un supporto durevole ed elastico che non scivola via con il sudore e che protegge da traumi distorsivi.

- **Indicazioni:** indicato per il trattamento di patologie tendinee (tendinopatie croniche) patologie muscolari (contusioni, distorsioni, lussazioni) ed articolari (lesioni capsulo-legamentose di minor entità e croniche).

POWERFLEX is a patented cohesive bandage, ideal for sports medicine. Light and elastic, water proof, it provides snug support without restricting player's freedom of movement. The compression exercised by PowerFlex assures support to tendons and ligaments. PowerFlex applications is extremely quick, in fact there is no need to use pre-wrap and adhesive, PowerFlex can be applied directly in the skin. PowerFlex offers long lasting support that doesn't slip with sweat and gives protection from injuries.

- **Indications:** suitable to treat tendons (chronique tendonitis), muscle (bruises, sprains, strains) and minor joint pathologies.

<b>BE144</b>	5,0 cm x 5,5 m	24pz.	bianco/white
<b>BE145</b>	7,5 cm x 5,5 m	16pz.	bianco/white
<b>BE146</b>	10 cm x 5,5 m	12pz.	bianco/white

## POWER TAPE POWER TAPE

## VICTORY TAPE VICTORY TAPE



TENSIONE FORTE  
STRONG TENSION



TENSIONE NORMALE  
NORMAL TENSION

Tape coesivo, idrorepellente, modellabile che sostituisce il tradizionale tape adesivo; aderisce su se stesso ed è stato realizzato utilizzando  **fibre sintetiche**, per essere usato in combinazione con Powerflex. L'applicazione, effettuata con tecnica appropriata, permette di realizzare un bendaggio a forte tenuta e resistenza, che pur dando supporto garantisce mobilità e libertà di movimento. Infatti un bendaggio con tape tradizionale cede il 6% di tenuta mentre il bendaggio con i prodotti coesivi del Powerflex System, cede solo l'1%.

PowerTape e VictoryTape sono strappabili con le mani e aderiscono su se stessi e su Powerflex creando così un sistema di bendaggio tra i più resistenti e duraturi. Entrambi i prodotti sono resistenti all'acqua e al sudore e sono traspiranti.

- **Indicazioni:** indicata nel trattamento di patologie tendinee, patologie muscolari ed articolari.

### Quale è la differenza tra PowerTape e VictoryTape?

Il **PowerTape** è tra i tape coesivi l'originale e il riferimento standard con 41 lbs di forza tensione (18.59 kgs) e meno dell'1% di elasticità.

Il **VictoryTape** è la versione più leggera del PowerTape, più facile anche da strappare con 38 lbs di forza tensione (17.23 kgs), ma identico per elasticità e idrorepellenza e performance al PowerTape.

#### POWERTAPE

<b>BE187</b>	2,5 cm x 13,7 m	48pz.
<b>BE188</b>	3,8 cm x 13,7 m	32pz.
<b>BE189</b>	5,0 cm x 13,7 m	24pz.

*It is a cohesive and water resistant tape that replaces the traditional cloth athletic tape; adheres on itself and it is made of **synthetic fibers** to be used in combination with*

*PowerFlex. The application, done with proper technique, allows to realize a bandage with high strength and resistance, which, while providing support assures mobility and freedom of movement. In fact the traditional cloth tape releases 6% of its holding strength whereas the bandage with PowerFlex System releases 1% only.*

*PowerTape and VictoryTape are easy to tear, adhere to themselves and to Powerflex, creating one of the most resistant taping system. Both are water and sweat resistant and breathable.*

- **Indications:** suitable to treat tendons, muscles and minor joint pathologies.

### **What is the difference between PowerTape & VictoryTape?**

***PowerTape** is the original and still gold standard of cohesive tapes with 41 lbs of tensile strength (18.59 kgs) and less than 1% stretch.*

***VictoryTape** is a more easy to hand-tear version of PowerTape. You get 38 lbs of tensile strength (17.23 kgs) with the same no-stretch, water-resistant performance of PowerTape.*

#### VICTORYTAPE

<b>TA203</b>	3,8 cm x 13,7 m	32pz.
<b>TA204</b>	5,0 cm x 13,7 m	24pz.

## COFLEX COFLEX

## POWERFAST POWERFAST



**Coflex** è un tape coesivo che viene utilizzato per fissare, proteggere e comprimere un'articolazione. Questo tipo di nastro è impermeabile e non si attacca alla pelle ma si attacca a sé stesso per fornire un bendaggio avvolgente e sicuro. Coflex offre una compressione stabile e duratura che non perde tensione nel tempo. I bendaggi con il Coflex Tape risultano leggeri, traspiranti e confortevoli.

### Caratteristiche principali:

- Tape coesivo
- Benda economica per una compressione leggera
- Tape Morbido e resistente
- Facile da applicare e rimuovere

*Coflex is a cohesive tape which is used to fix, protect and compress a joint. This type of tape is waterproof and does not stick to the skin but sticks to itself to provide a secure wrap around bandage. Coflex offers stable and durable compression that does not lose tension over time. The bandages with coflex tape are light, breathable and comfortable.*

### Main features:

- Cohesive tape.
- Economical bandage for lightweight compression
- Soft and strong tape
- Easy to apply and remove

<b>BE211</b>	5,0 cm x 4,5 m	36pz.
<b>BE190</b>	7,5 cm x 4,5 m	24pz.
<b>BE191</b>	10 cm x 4,5 m	18pz.

È un nastro adesivo ed elastico in materiale sintetico, flessibile ma al tempo stesso forte, è sottile e confortevole. Non assorbe l'acqua e mantiene la sua caratteristica elasticità garantendo così un bendaggio con un supporto durevole.

La particolare formulazione dell'adesivo permette una buona tenuta senza creare problemi alla pelle, può infatti essere applicato direttamente sulla cute senza bisogno del salvapelle.

- **Indicazioni:** per la prevenzione degli infortuni alla caviglia e delle lesioni, sostiene distorsioni e stiramenti, per la stabilità post-infortunio.

*It is an adhesive and elastic tape made of synthetic fabric, flexible yet strong, it is thin and comfortable. It does not absorb water and retains its characteristic elasticity thus ensuring a bandage with a long lasting support.*

*The special adhesive formulation allows a strong support without creating problems to the skin, it can be applied directly to the skin without the need of pre-wrap or hair removal.*

- **Indications:** Ankle injury prevention, supports sprains and strains, provides injury prevention and post-injury stability.

<b>BE193</b>	5,5 cm x 4,5 m	24pz.
<b>BE194</b>	7,5 cm x 4,5 m	16pz.

## POWERSPEED POWERSPEED



È un tape coesivo espressamente ideato per effettuare bendaggi veloci, offre il massimo supporto e non scivola con il sudore o l'acqua. Si strappa facilmente con le mani per un'applicazione molto rapida. Anche con il Powerspeed non c'è bisogno di prodotti adesivi e del salvapelle, **si può effettuare il bendaggio direttamente sulla cute.**

- **Indicazioni:** per un taping veloce, per la prevenzione degli infortuni alla caviglia, per un supporto in caso di distorsioni e stiramenti, fornisce supporto nella prevenzione degli infortuni e stabilità nel post-trauma in caso di inversione, eversione e gravi distorsioni della caviglia.

*It is a cohesive athletic wrap designed for speed taping, it delivers maximum support for a modified taping system. It won't slip/migrate from sweat or water, and tears easily by hand for quick application. With Powerspeed you do not need any adhesive spray or pre-wrap, you can tape directly on the skin.*

- **Indications:** Speed taping, ankle injury prevention, supports sprains and strains, provides injury prevention and post-injury stability for inversions, eversions and high ankle sprains

**BE198** 5 cm x 5,5 m 24pz.

**BE199** 7,5 cm x 5,5 m 16pz.

## POWERFLEX AFD POWERFLEX AFD



Bendaggio con duplice funzione: assorbimento e compressione realizzato con Powerflex sul quale è stato applicato uno strato di foam assorbente e resistente all'acqua.

Questo bendaggio garantisce tenuta, flessibilità e aderenza dello strato di foam che assorbe i liquidi ed evitando le contaminazioni.

- **Istruzioni:** applicare direttamente sulla pelle effettuando il bendaggio sulla parte da trattare.

*Bandage with double function: absorption and compression realized with PowerFlex base on which a foam layer has been applied, this foam layer is absorbent and water resistant.*

*This bandage grants long lasting support, flexibility and adherence of the*

*foam layer that absorbs liquid and avoid contaminations.*

- **Instructions:** apply bandage directly on the skin.

**BE184** 5 cm x 2,28 m 16pz.

**BE185** 10 cm x 2,28 m 8pz.

**MEDISPORT<sup>®</sup>**







**Kinesiology Taping**  
*Kinesiology Taping*

## KINESIOLOGY TAPE KINESIOLOGY TAPE



Nastro adesivo elastico con elasticità e spessore paragonabili a quelli della cute umana, ha un'elasticità del 50-60% e svolge sul corpo un'azione biomeccanica. Il collante utilizzato per questo nastro è un adesivo ipoallergenico applicato sul tessuto in modo da formare un disegno ondulato. Il Kinesiology Tape non contiene farmaci o ingredienti chimici, è traspirante, resistente all'acqua e utilizzabile per più giorni fino ad una settimana una volta tolto non lascia residui sulla pelle. Il bendaggio che si realizza con il Kinesiology Tape pur dando supporto, garantisce libertà di movimento permettendo all'individuo di praticare liberamente attività fisica aiutando a prevenire l'affaticamento, favorendo il drenaggio linfatico.

- **Indicazioni:** usato per applicazioni di Kinesiology Taping, questo bendaggio svolge un'azione bio-meccanica grazie a microscopici sollevamenti della pelle, aiutando il trattamento di disordini muscolari, dei disturbi della circolazione sanguigna e linfatica, attenua il dolore e aiuta il riallineamento muscolare. Il Kinesiology Tape permette all'individuo di ricevere i benefici terapeutici 24 ore al giorno.

*It is an adhesive and elastic tape very similar to the characteristics of human skin in thickness and weight, it has 50-60% elasticity and it offers a bio-mechanical action on human body. The glue employed in this tape is a medical acrylic adhesive applied on the tissue in a wave design. The Kinesiology Tape does not contain medical or chemical ingredients, it is breathable, water resistant and each application resists for several days, once removed it does not leave glue residue on the skin. The Kinesiology Taping system gives support while maintaining full range of motion, enabling the individual to do physical activity because it prevents overuse or over-contraction of muscle tissues, facilitating lymph flows.*

- **Indications:** used for Kinesiology Taping applications, this bandage offers a bio-mechanical action thanks to microscopic skin lifting, helping the treatment of muscle disorders, blood and lymphatic circulation disorders, calms pain and corrects joint alignment. The Kinesiology Tape allow the individual to receive therapeutic benefits all day long.

● <b>TA171</b>	5 cm x 5 m x 6pz	1/20 box	naturale/beige	● <b>TA177</b>	5 cm x 5 m x 6pz	1/20 box	bianco/white
● <b>TA172</b>	5 cm x 5 m x 6pz	1/20 box	fucsia/fuchsia	● <b>TA201</b>	5 cm x 5 m x 6pz	1/20 box	viola/violet
● <b>TA173</b>	5 cm x 5 m x 6pz	1/20 box	blu/blue	● <b>TA176</b>	5 cm x 32 m	1/20 box	naturale/beige
● <b>TA174</b>	5 cm x 5 m x 6pz	1/20 box	nero/black	● <b>TA182</b>	5 cm x 32 m	1/20 box	fucsia/fuchsia
● <b>TA178</b>	5 cm x 5 m x 6pz	1/20 box	verde/green	● <b>TA183</b>	5 cm x 32 m	1/20 box	blu/blue
● <b>TA179</b>	5 cm x 5 m x 6pz	1/20 box	giallo/yellow	● <b>TA187</b>	5 cm x 32 m	1/20 box	nero/black
● <b>TA192</b>	5 cm x 5 m x 6pz	1/20 box	arancio/orange	● <b>TA175</b>	7,5 cm x 5 m x 4pz	1/20 box	naturale/beige
● <b>TA196</b>	5 cm x 5 m x 6pz	1/20 box	rosso/red				

## FORBICI PROFESSIONALI PROFESSIONAL SCISSORS



Forbici professionale di alta qualità realizzata in acciaio, rivestita di carbonio e di una speciale resina che mantengono le lame perfette per anni. Il taglio del Kinesiology Tape con questa forbice risulterà netto e pulito e non lascerà residui sulla forbice stessa.

*High quality professional scissors made of stainless steel and coated with black carbon and fluorine resin that will keep the blades perfect for years to come. The cut of Kinesiology Tape with this scissor will be sharp and clean and will not leave any glue trace on the scissors.*

**TA155**

1pz.

## SKIN LOTION SKIN LOTION



Prodotto studiato per la detersione cutanea per facilitare l'applicazione e la tenuta del Kinesiology Taping. Aiuta a rimuovere sostanze lipidiche di origine sebacea ed epidermica.

- **Modalità d'uso:** applicare una piccola quantità di prodotto sulla parte da trattare e massaggiare, eliminare con una garza il prodotto in eccesso.
- **Indicazioni:** indicato per la detersione della pelle prima di effettuare un bendaggio con Kinesiology Taping.

*Recommended for skin cleansing in order to help the application and kept of Kinesiology Taping. It helps to remove lipid substances of sebaceous origin.*

- **Instructions:** apply a small quantity on the area to treat and massage, remove with a damp gauze the remaining product.
- **Indications:** for skin cleansing before the Kinesiology Taping application.

**TA184**

200 ml

1/20pz.

**MEDISPORT<sup>®</sup>**





**Medicazione**  
***Dressing***

## EUROFIX EUROFIX



## LONG FIX LONG FIX



## COMPRESSE STERILI STERILE GAUZES



Cerotto in tessuto non tessuto retinato a massima impermeabilità, molto morbido, dermofilo ed altamente ipoallergico. Caratterizzato da un'elasticità dovuta alla speciale lavorazione che permette la massima adattabilità del cerotto alle pieghe della pelle ed a parti anatomiche particolarmente irregolari e difficili, assicurando in ogni caso un fissaggio ottimale della medicazione ed un'elevata traspirazione cutanea.

- **Indicazioni:** indicato per il fissaggio di medicazioni.

*A plaster in soft, hypoallergenic, non-weave fabric. Highly impermeable and with a remarkable elasticity that allows the bandage to be shaped to skin folds and difficult body parts. It ensures excellent retention of dressing and skin transpiration.*

- **Indications:** used for fixing dressings.

**ME100** 10 cm x 10 m 1/12pz

Cerotto adesivo in striscia in morbido tessuto bianco retinato elastico con compressa non aderente ad alto potere d'assorbimento e con adesivo poliacrilico, ipoallergico.

- **Indicazioni:** indicato per il fissaggio di medicazioni.

*Adhesive strip plaster made of soft white webbing with a highly absorbent non-adhesive pad and a hypoallergenic acrylic adhesive.*

- **Indications:** used for fixing dressings.

**ME114** 8 cm x 50 m 1/12pz

Compresse di garza idrofila con bordi di taglio ripiegati. La confezione è in buste sterili da due compresse ad 8 strati.

- **Indicazioni:** indicate per la generica medicazione delle ferite.

*Pads of folded gauze with cut edges. Each sterile wrapper contains two 8-layer pads.*

- **Indications:** for the general dressing of wounds.

**ME148** 10 cm x 10 m x 25pz 1/8box

## MEDICOMP MEDICOMP



Compresse in tessuto non tessuto ad alto potere di assorbimento in buste da due compresse a quattro strati.

- **Indicazioni:** indicato per medicazioni in generale come tampone e compressa ambulatoriale.

*Highly absorbent pads in a non-weave fabric. Each sterile wrapper contains two 4-layer pads.*

- **Indications:** for the general dressing of wounds as absorbent pad or compress.

**ME104** 10 cm x 10 m x 25pz 1/8box

## STERIBLOCK SPRAY STERIBLOCK SPRAY



Tampone emostatico ad uso locale spray.

- **Modalità d'uso:** applicare una quantità di polvere sufficiente a ricoprire la zona della ferita. In caso di emorragia abbondante, spruzzare sulla garza ed apporla sulla ferita applicando una pressione provvisoria se necessario.
- **Indicazioni:** indicato per uso in casi di sanguinamento.

*A haemostatic spray for local use.*

- **Instructions:** apply enough powder to cover the wound area. If the bleeding is heavy spray the product onto a gauze and apply pressure to the wound.
- **Indications:** to stop the bleeding.

**ME215** 50 ml 1/12pz.

## EMOSALV PLUS EMOSALV PLUS



Tampone nasale emostatico in cellulosa naturale particolarmente assorbente. Il filo radio opaco inserito in tutta la lunghezza del tampone, facilita l'estrazione.

- **Modalità d'uso:** detergere delicatamente con l'apposito fazzoletto la parte da trattare ed inserire il tampone della misura adatta alla profondità della narice. Verificare poi con l'apposito specchietto il corretto inserimento del tampone ed attendere alcuni secondi per ottenere la giusta espansione.
- **Indicazioni:** indicato per risolvere velocemente problemi di epistassi di piccole e medie entità senza uso di sostanze chimiche.

*This haemostatic nasal plug is made of highly absorbent cellulose. It has a radio-opaque thread through its length which aids extraction.*

- **Instructions:** clean the area carefully with the cleansing wipe then insert the appropriately sized plug into the nostril. Ensure the plug is correctly positioned using the mirror and wait a few moments for the plug to expand.
- **Indications:** quickly resolves light and moderate nose bleeds without the use of chemicals.

**ME110** 1/12pz.

## DERMABOND DERMABOND



Adesivo cutaneo liquido a base di 2-octyl cianoacrilato. Applicato sulla cute, forma una pellicola resistente, elastica ed impermeabile. È un'efficace barriera antimicrobica ed è indicato per applicazioni topiche al fine di mantenere approssimati i margini delle ferite.

- **Modalità d'uso:** dopo aver pulito la ferita applicare il prodotto in uno strato sottile. Appena applicato il Dermabond forma uno strato forte e flessibile in 40/60 secondi e raggiunge la massima resistenza in 2 minuti e mezzo.
- **Indicazioni:** per la chiusura di ferite, non applicare sulle mucose, sui capelli.

Indicato per tagli netti e non lacerati.

*Liquid skin adhesive containing 2-octyl cyanoacrylate. As applied to skin, it forms a strong elastic and waterproof film. It is an effective layer of protection from the bacteria, indicated for topical applications to hold closed easily approximated skin edges of wounds.*

- **Instructions:** after cleaning your wound, apply the adhesive in thin layer. As soon as Dermabond is applied, it produces a strong and flexible bond in 40/60 seconds, reaching its maximum strength in 2 and a half minutes.
- **Indications:** advisable to hold wounds closed, do not apply on mucosal surfaces or on hair. Indicated for clean and non lacerated cuts.

**ME186** 0,5 ml-12 fiale/ vials singola/single

## PUNTI PER SUTURA CLOSURE STRIP



Cerotti di sutura a striscia di tessuto non tessuto rigido (100% polipropilene) con adesivo poliacrilico dermatrofilo per sutura automatica delle ferite. Sterili e pronte all'uso per un utilizzo rapido e sicuro. Congiungono i bordi della ferita in modo pulito e su ampia superficie ottendendo una cicatrice impeccabile dal punto di vista estetico.

- **Modalità d'uso:** applicare la striscia in modo perpendicolare alla ferita in modo da congiungere i due bordi favorendo la cicatrizzazione.
- **Indicazioni:** le strisce Steri Strip sostituiscono o completano le suture cutanee.

*These skin closure strips are made of non-weave rigid 100% polypropylene with acrylic adhesive. Sterile and ready to use, these suture strips bring together even large wound margins for an aesthetically brilliant result.*

- **Instructions:** apply the strip perpendicular to the wound to bring together the wound margins and aid healing.
- **Indications:** use Steri Strip sutures in place of or in addition to traditional sutures.

**ME120** 5 punti/closure 1/50pz.



## EUROMED CEROTTO PLASTER WITH ABSORBENT PAD



## KIT MEDICAZIONE DRESSING KIT



Medicazione adesiva in morbido TNT con bordo adesivo ipoallergenico e con una compressa speciale che non aderisce alla ferita.

- **Indicazioni:** medicazione pronta all'uso per ferite superficiali.

*An adhesive dressing in soft TNT fabric with an adhesive border. It is hypoallergenic and the special dressing pad does not stick to the wound.*

- **Indications:** a ready to use dressing for superficial wounds.

Kit medicazione sterile composto da:

- 1 telo a due strati cm 33x48;
- 1 pinza emostatica kely dritta;
- 1 pinza anima d'acciaio;
- 1 forbice;
- 1 benda ovattata;
- 3 tamponi rotondi mm30;
- 3 garze a 8 strati;
- 1 sacchetto per residui

- **Indicazioni:** indicato per tutte quelle occasioni dove sia necessario poter disporre di materiale pronto all'uso.

*A sterile dressing kit made of:*

- 1 2-layer cloth size 33 x 48 cm
- 1 straight Kelly clamp
- 1 pair steel tweezers
- 1 pair of scissors
- 1 bandage
- 3 round plugs 30 mm
- 3 8-layer gauzes
- 1 waste bag

- **Indications:** for use wherever ready to use materials may be required for the dressing.

**ME207** 10 cm x 8 m x 50pz 1/6box

**ME208** 15 cm x 8 m x 50pz 1/6box

**ME209** 21 cm x 10 m x 50pz 1/6box

**ME123** 1/10pz.

**MEDISPORT<sup>®</sup>**





**Podologia**  
*Foot care*

## SPORT WALKER SPORT WALKER



E' una protezione idrocolloidale che svolge una efficace azione per prevenire la formazione di vesciche e successive lesioni cutanee. In presenza di vesciche già formate Walker allevia il disagio associato. In presenza di abrasioni, coadiuva il processo di guarigione della ferita, mantenendo un ambiente umido. Il prodotto è composto da un supporto in film 100% PU e da una miscela adesiva contenente carbossimetilcellulosa. Adesivo ipoallergenico privo di solventi.

- **Indicazioni:** per la prevenzione di vesciche e abrasioni e in loro presenza per alleviarne i fastidi.

*Walker is a hydrocolloid patch that effectively prevents the formation of blisters and subsequent skin lesions. Where blisters have already formed, Walker alleviates the associated discomfort. Where there are abrasions, it assists in the healing process of the wound, maintaining a moist environment. The product consists of a 100% PU support film and an adhesive mixture containing carboxymethyl cellulose. Hyper allergenic adhesive, solvent free.*

- **Indications:** protective pad for blisters and abrasion to alleviate the pain.

**P0417** tallone/heel 7,4 x 4,2 cm x 5pz. 1/12 box

**P0418** dita/finger 6,2 x 2,4 cm x 5pz. 1/12 box

## CUSCINETTI IN GEL GEL PADS



Cuscinetto gelatinoso per vesciche che dà la stessa sensazione della pelle umana. E' in grado di rimuovere ogni tipo di frizione tra due superfici durante il movimento.

- **Modalità d'uso:** facile da tagliare si può applicare sulla parte dove è necessario.
- **Indicazioni:** grazie al suo potere assorbente è in grado di alleviare il dolore ed il prurito di abrasioni e ferite.

*This gel pad for blisters feels like human skin. It removes all friction and rubbing between two moving surfaces.*

- **Instructions:** easy to cut and apply to the required area.
- **Indications:** thanks to its absorbency it alleviates pain and itching from abrasions and wounds.

**P0118** □ vaso 200 pz./jar 200 pcs 1/5 conf

**P0112** ○ vaso 48 pz./jar 48 pcs 1/5 conf

## TALLONETTA TULI'S TULI'S HEEL CUP



Tallonetta con struttura in morbido materiale antishock assorbente ed elastico.

Disegno calcaneare doppio nido d'ape.

- **Indicazioni:** ideale per talloniti e talalgie anteriori - Morbo di Haglund e di Sever - Tendinopatie dell'achilleo - Sproni calcaneari - Borsiti retrocalcaneari - Prevenzione delle talalgie nella pratica sportiva.

*Heel cups in a soft, elastic, shock absorbent material.*

- **Indications:** ideal in cases of plantar fasciitis, retrocalcaneal bursitis (pump bump), Sever's disease, tendonitis of the Achilles tendon, heel spur and prevention of heel pain in sport.

**P0114** regular (fino a 80 kg/until 80 kg) 1/12 pz

**P0115** large (oltre a 80 kg/over 80 kg) 1/12 pz

I prodotti per fisioterapia  
adesso hanno un punto  
di riferimento online



**MEDISPORT  
STORE**

acquistare comodamente  
in qualsiasi momento  
della giornata  
e da qualsiasi dispositivo  
elettronico con pochi click

Richiedi il tuo  
**CODICE SCONTO PERSONALE**  
**ecommerce@medisport.it**



Follow us



**www.medisport.it**

## RESTON RESTON



Cuscinetto autoadesivo in schiuma poliuretana che aiuta a distribuire il peso del corpo ed a prevenire le vesciche. Si può tagliare e modellare per varie applicazioni.

- **Modalità d'uso:** facile da tagliare si può applicare sulla parte ove necessario.
- **Indicazioni:** protegge dalle abrasioni, evita arrossamenti, irritazioni e piaghe.

*An adhesive cushioning pad in polyurethane foam that helps to evenly distribute body weight and prevent blisters. It can be cut and shaped for a variety of applications..*

- **Instructions:** easy to cut and apply wherever needed.
- **Indications:** protects from rubbing, irritation and sores.

<b>P0101</b>	300 x 200 x 11 mm x 10pz.	1 box
<b>P0102</b>	300 x 200 x 25 mm x 5pz.	1 box

## POMATA PIEDI FOOT OINTMENT



Crema ideale per i piedi dell'atleta, ammorbidisce la pelle evitando i fastidiosi effetti dovuti al sudore ed all'attività fisica. Prodotto ad effetto rilassante e defaticante, è deodorante agli estratti di piante di timo e di ippocastano. Il timo svolge un'azione antisettica e batteriostatica, mentre l'ippocastano svolge un'azione rilassante e defaticante.

- **Modalità d'uso:** applicare sulla parte da trattare e massaggiare per il tempo necessario. Solo uso esterno evitando il contatto con ferite aperte, mucose ed occhi. In caso di contatto accidentale sciacquare abbondantemente con acqua fredda.
- **Indicazioni:** va applicato prima e dopo la preparazione pre-agonistica.

*This ideal cream for sportsmen's feet softens the skin and combats the effects of perspiration and exercise. Natural extracts of thyme have a deodorising, antibacterial and antiseptic action whilst extracts of horse chestnut relax and relieve fatigue.*

- **Instructions:** apply to the area and massage as required. For external use only. Avoid contact with eyes and broken skin. If this should happen rinse thoroughly with cold water.
- **Indications:** apply before and after pre-competition warm up.

<b>P0107</b>	100 ml	1/2pz.
--------------	--------	--------

## SET PODOLOGIA FOOT CARE SET



Set per trattamento del piede completo di elegante astuccio realizzato in materiale lavabile con numerosi scomparti adatto a ferri di tutti i tipi.

Il set è composto dai seguenti articoli:

1 sgorbia piatta n 3	1 sgorbia piatta n 6
10 lime cartone cm 18	1 credo originale
1 forbice acuta curva cm 11,5	1 spingipelle doppio inox
1 tronchesi taglio retto cm 10,5	1 tronchesi taglio curvo cm 14
10 bastoncini arancio	10 lime cartone cm 12
10 lame similcredo	1 forbice acuta retta cm 11,5

• **Indicazioni:** indicato per la podologia.

*An elegant, well finished foot care set in a washable synthetic fabric. It has many compartments suitable for tools of all types.*

*The set consists of:*

*roll-up tool kit bag*

*1 steel gouge no 3*

*10 emery boards 18 cm*

*1 corn and callus trimmer*

*1 pair straight nippers cm. 1,5*

*10 orange sticks*

*1 sharp pointed nippers cm 1,5*

*1 steel gouge no 6*

*1 concave nippers cm 11.5*

*1 pair concave nippers cm 14*

*1 cuticle pusher*

*10 corn and callus trimmer blades*

• **Indications:** for use in foot care.

I prodotti per fisioterapia  
adesso hanno un punto  
di riferimento online



**MEDISPORT  
STORE**

acquistare comodamente  
in qualsiasi momento  
della giornata  
e da qualsiasi dispositivo  
elettronico con pochi click

Richiedi il tuo  
**CODICE SCONTO PERSONALE**  
**ecommerce@medisport.it**



Follow us



**P0103**

1 pz

**www.medisport.it**

**MEDISPORT<sup>®</sup>**

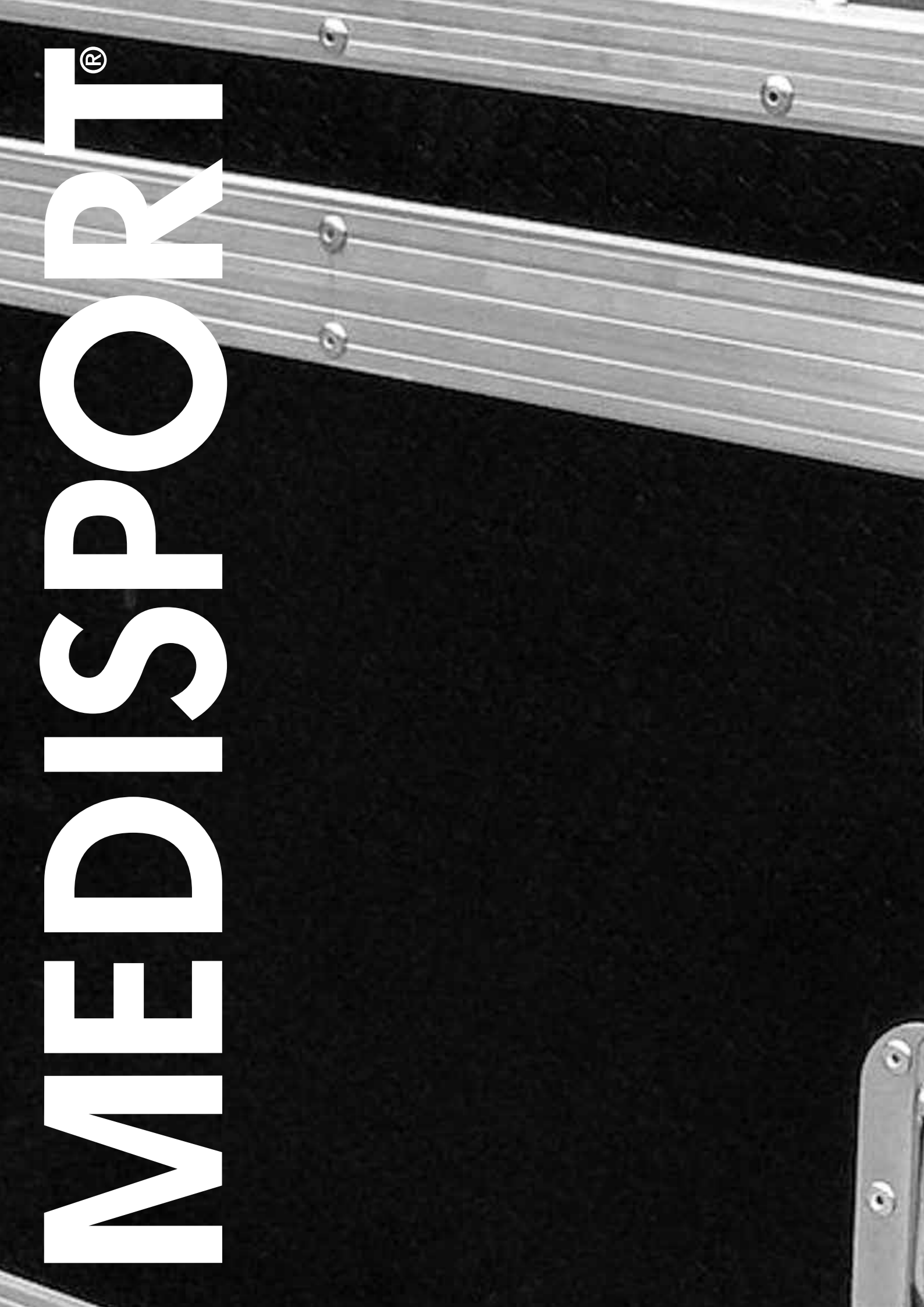
A close-up photograph of a metal frame, likely for a medical device or transport equipment. The frame consists of several parallel metal bars connected by screws. The surface between the bars is a dark, textured material, possibly a mat or padding. The lighting is dramatic, highlighting the metallic sheen and the texture of the surface.



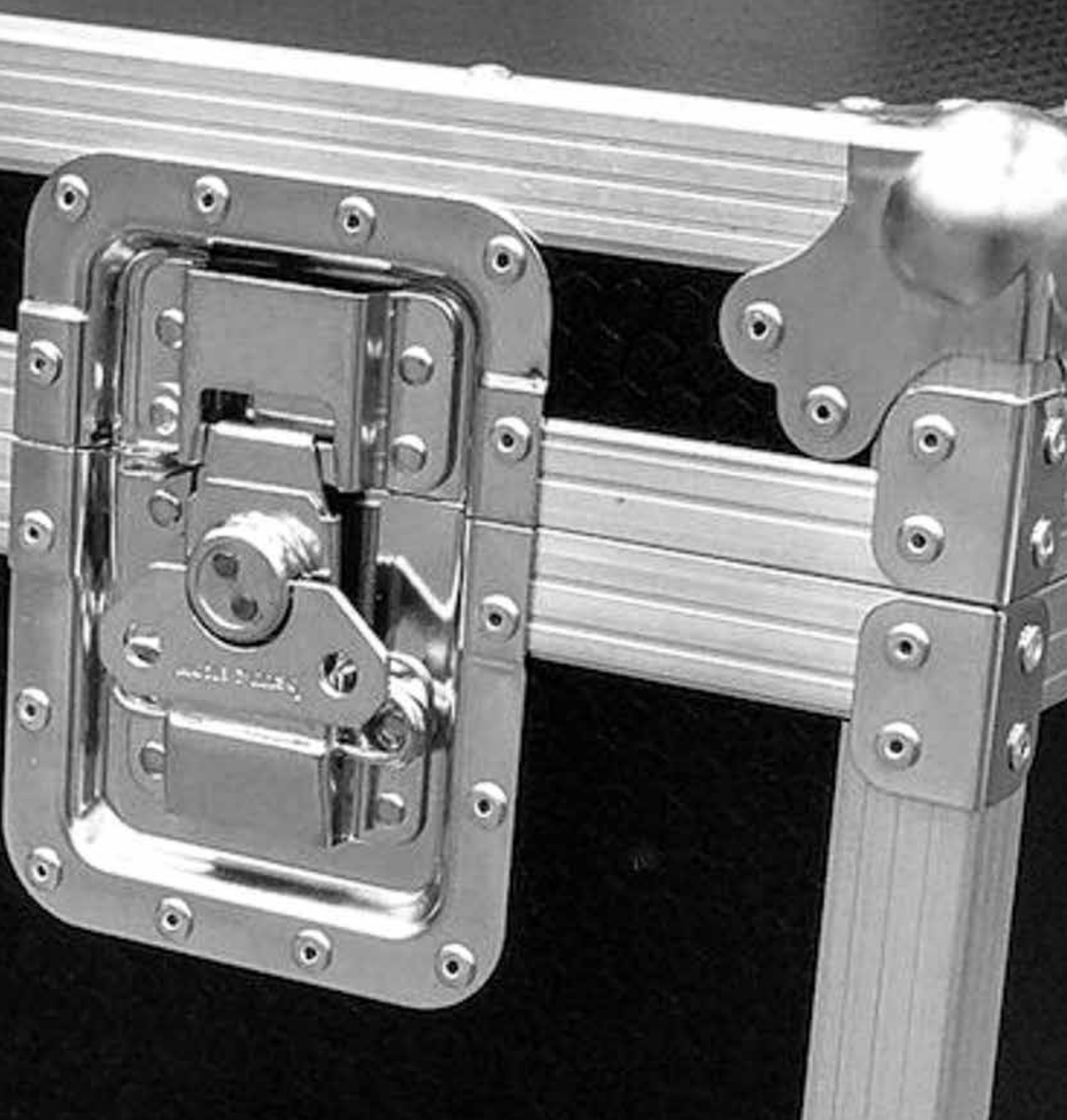

**Borse e Bauli professionali**  
***Cases and professional Bags***



# BORSE E BAULI PROFESSIONALI

## BORSA DA CAMPO FIELD BAG



## BORSA PROFESSIONALE PROFESSIONAL BAG



## BORSA TEAM PROFESSIONALE PROFESSIONAL TEAM BAG



Borsa piccola e maneggevole sia a mano che a tracolla con lati rigidi che la rendono particolarmente indicata per gli interventi in campo.

- **Indicazioni:** ideale per riporre il materiale e per il primo intervento in campo.

*Extremely manageable bag with rigid sides that makes it suitable for quick intervention in field for injuries.*

- **Indications:** ideal to store all materials and for the first intervention in field.

**BP103** 40 x 26 x 17 cm 1/5pz.

Borsa a mano e a tracolla, realizzata in nylon lavabile e lavorato a nido d'ape. Estremamente capiente è dotata di scomparti esterni sia sui lati maggiori che minori.

- **Indicazioni:** ideale per riporre il materiale che deve essere spostato con mezzi di trasporto (anche viaggi aerei).

*A soft hand and shoulder bag made of nylon honeycombed. Extremely capable, this bag has external compartments on both minor and major sides.*

- **Indications:** to store all materials to be carried during transfers (Air transfert too).

**BP141** 50 x 30 x 42 cm 1/5pz.

Borsa di medie dimensioni trasportabile a mano o a tracolla con lati rigidi indicata da tenere a bordo campo per le squadre di volley, basket, pallamano. E' dotata di scomparti esterni sia sui lati maggiori che minori.

- **Indicazioni:** ideale per riporre il materiale e per il primo intervento in campo.

*Medium-sized bag transportable by hand or with shoulder strap with rigid sides indicated to be held at the edge of the field for volleyball, basketball and handball teams. It is equipped with external compartments both on the larger and smaller sides.*

- **Indications:** ideal for storing the material and for the first intervention in the field.

**BP166** 42 x 25 x 24 cm 1/5pz.

**BP170** versione trolley 24 x 25 x 24 cm 1/5pz.

## TEAM BAG TEAM BAG

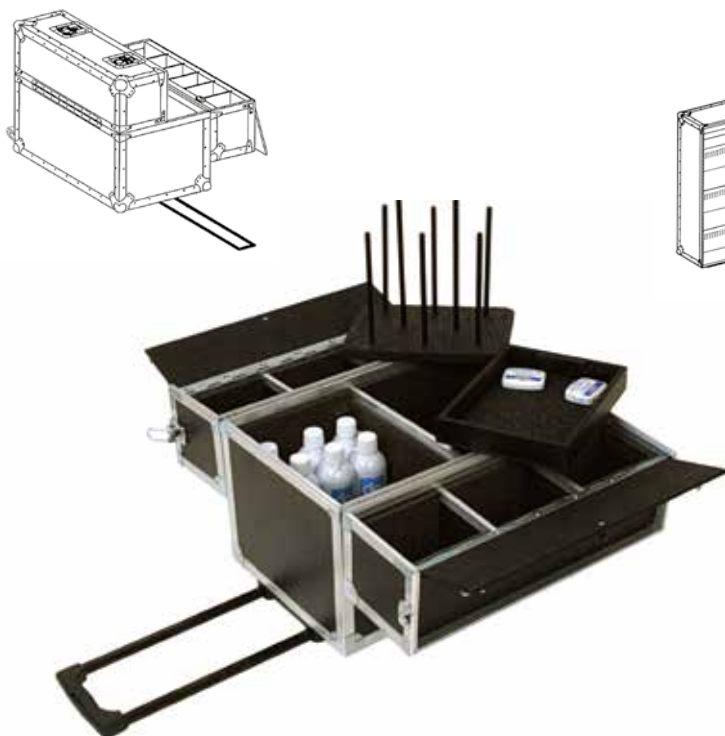

Bauletto pratico, leggero, resistente e comodo grazie alla maniglia estraibile e alle rotelle. Si apre lateralmente mettendo così a disposizione i due cassetti superiori. Realizzato in compensato marino rivestito di laminato plastico antigraffio, bordato con profili in alluminio, rivestito internamente con materiale antiurto e anallergico.

- **Indicazioni:** indicata per il trasporto di materiale durante gli spostamenti.

*Practical, lightweight, resistant and ideal for transport. Made of marine hardboard laminated with scratch resistant plastic, it has aluminium trim. Lined with knock-resistant hypoallergenic fabric, with pullout handle and two small drawers.*

- **Indications:** for quick and easy travel.

con trolley e maniglia estraibile  
with wheels and pull out handle

### BP136

large P/D 32 cm x L/W 50 cm x A/H 40 cm  
singola/single

## BAULE FLIGHT - CASE FLIGHT - CASE TRUNK



Baule pratico e resistente montato su 5 ruote girevoli di cui tre dotate di freno. L'apertura del pannello frontale mette a disposizione all'utente 3 cassetti e alcuni scomparti realizzati sul pannello stesso. Realizzato in compensato marino, rivestito in laminato plastico antigraffio, foderato internamente di materiale antiurto ed anallergico.

- **Indicazioni:** indicato per il trasporto di materiale durante gli spostamenti.

*This trunk is practical, lightweight and resistant. Made of cellular polypropylene, it has aluminium trim, galvanised accessories and is lined with knock-resistant hypoallergenic fabric. It has five rotating castors, three with breaks. It has three internal sliding drawers. Reinforced castors, drawer dividers and drawers of various sizes are also available on request.*

- **Indications:** for the transport of equipment during travels.

### BP122

P/D 59 cm x L/W 49 cm x A/H 7 singola/single  
ruote escluse/without castors

**Realizziamo bauli su misura. Contattateci per informazioni:  
If you need a trunk on your personal design please contact us at:**

**info@medisport.it**

# BORSE E BAULI PROFESSIONALI

## BAULE MAGAZZINO

MAGAZZINO FLIGHT - CASE



Pratico, leggero e resistente montato su quattro ruote girevoli di cui due con freno. Baule molto capiente e versatile può essere fornito anche con cassetto interno estraibile. Realizzato in compensato marino, rivestito in laminato plastico antigraffio, foderato internamente di materiale antiurto ed anallergico.

- **Indicazioni:** indicato per il trasporto di materiale durante gli spostamenti.

*This trunk is practical, lightweight and resistant. It has four rotating castors, two with breaks. Made of marine hardboard laminated with scratch resistant plastic, it has aluminium trim, galvanised accessories and is lined with knock-resistant hypoallergenic fabric.*

*An additional removable interior drawer is available on request for shoes or other accessories. Reinforced castors are also available on request.*

- **Indications:** for the transport of equipment during travels.

### BP120

P/D 50 cm x L/W 100 cm x A/H 50 singola/single  
ruote escluse/without castors

## GHIACCIAIA

ICEBOX



Ghiacciaia realizzata con materiale di ottima qualità, facile da pulire, non rilascia odori il manico è incorporato nel coperchio e ha una presa sicura per un trasporto agevole. L'esterno di solida e durevole plastica non si ammacca e non si corrode. Il coperchio si apre verso il basso su entrambi i lati e si chiude con un meccanismo a molla per un trasporto sicuro.

- **Indicazioni:** mantiene per parecchie ore le bevande fresche ed è utile anche nei viaggi come portamedicinali.

*The inside, made of quality materials, is easy to clean and will not develop smells. The handle is incorporated into the lid and has a secure grip for easy transport. The outside is hardwearing plastic that will not dent, scratch, rust or splinter. The rocking cover opens downwards on either side of and locks with a spring catch making it safe to carry.*

- **Indications:** will keep drinks cool for hours and is also useful as a medicine box when travelling.

<b>BP105</b>	piccola/small	1/5pz.
<b>BP168</b>	media con ruote/medium with wheel	1/2pz.
<b>BP106</b>	grande/large	1/5pz.
<b>BP164</b>	extra con ruote/extra with wheel	1/2pz.

## DISTRIBUTORE BEVANDE BEVERAGE COOLER



18,9 lt

7,5 lt

Ghiacciaia molto robusta, non si deforma, non si rompe nemmeno nelle condizioni d'uso più severe. Assicura inoltre un perfetto isolamento termico.

- **Indicazioni:** per mantenere il ghiaccio o le ergobevande in campo durante la partita.

*This sturdy icebox will not break, bend, dent or drip even in the most severe conditions. Ensures excellent thermal insulation.*

- **Indications:** for storing ice or sports drinks in the field during the match.

<b>ER349</b>	5 lt	singola/ <i>single</i>
<b>ER103</b>	7,6 lt IGLOO	singola/ <i>single</i>
<b>ER104</b>	18,9 lt IGLOO	singola/ <i>single</i>

## BORRACCIA SPORT DRINK BOTTLE CESTELLO BOTTLE HOLDER



Borraccia per ergobevanda.

*Bottle for energy drinks.*

**ER105** 1 lt singola/*single*

Cestello per 6 borracce.

*Bottle holder for 6 bottles.*

**ER106** singola/*single*

# MEDISPORT<sup>®</sup>





**Circuito Riabilitativo**  
***Rehabilitation Circuit***



**CRYOULTRASOUND**



**MEDIPHARON 5**

REHABILITATION  
**MEDISPORT®**



**MEDISLIPPER 1000**



**METODO APS**





**MEDILASER 15 ED**



**DEEP OSCILLATION**



**LYMPHATOUCH®**

# **CLINIC**

**PHYSICAL THERAPY**



**KYSIO**



**IMOOVE**

## CRYOULTRASOUND cod. EL100



Il **CRYOULTRASOUND**, già unico nel suo genere è ulteriormente arricchito da caratteristiche tecnologiche innovative che lo rendono ancora più efficace. È un elettromedicale che basa il suo funzionamento sul sinergismo di due tecniche terapeutiche: la crioterapia e l'ultrasuonoterapia. L'uso contemporaneo di queste due tecniche potenzia i normali effetti terapeutici abolendo la complicazione dell'effetto termico degli ultrasuoni. Ciò consente l'utilizzo del **Cryoultrasound** anche nei traumi e stati infiammatori acuti, oltre che il suo impiego nelle patologie in fase cronica.

Il **Cryoultrasound** facilita il processo di guarigione determinando un recupero più veloce per l'interruzione del ciclo dolore-spasmo-inattività poiché, sfruttando la massima potenza dell'ultrasuono e della crioterapia, produce un forte effetto antalgico e antinfiammatorio sui tessuti trattati.

Una delle innovazioni tecnologiche apportate al **Cryoultrasound**, che lo rende ancora più efficace ed affidabile, è il controllo della temperatura reale emessa dalla testina ed il suo raffreddamento in tempi estremamente brevi.

Questa maggiore potenza ed efficienza nel raffreddamento è dovuta all'utilizzo di un innovativo sistema ad espansione volumetrica che ne aumenta e ne migliora le prestazioni.

Il **Cryoultrasound** ha anche un nuovissimo display multilingua dal quale si possono scegliere una vasta gamma di protocolli terapeutici preimpostati per il trattamento di varie patologie.

### Le innovazioni del **CRYOULTRASOUND**

- **Permette** il trattamento di patologie in fasi acute e croniche
- **Facilita** il processo di guarigione
- **Determina** un recupero più veloce per la rottura del ciclo dolore-spasmo-inattività
- **Crea** una situazione antalgica e antinfiammatoria
- **Sfrutta** la massima potenza dell'ultrasuono e della crioterapia
  
- **Nuovo design e dimensioni contenute**
- **Maggiore facilità di movimento ed utilizzo**
- **Reale corrispondenza tra la temperatura impostata e quella realmente emessa dalla testina**
- **Minore tempo di raffreddamento della testina**
- **Elevato controllo della temperatura all'interno del frigo**
- **Programmi reimpostati**

### CARATTERISTICHE TECNICHE

Max potenza uscita ultrasuoni	3 Watt x cm <sup>2</sup>
Frequenza di lavoro	1MHz ± 5%
Classe di sicurezza	1 Tipo BF
Cryoterapia	Regolabile fino a -10° C
Peso	30 kg
Dimensioni	66x37,5x93 cm
CE n°	0068

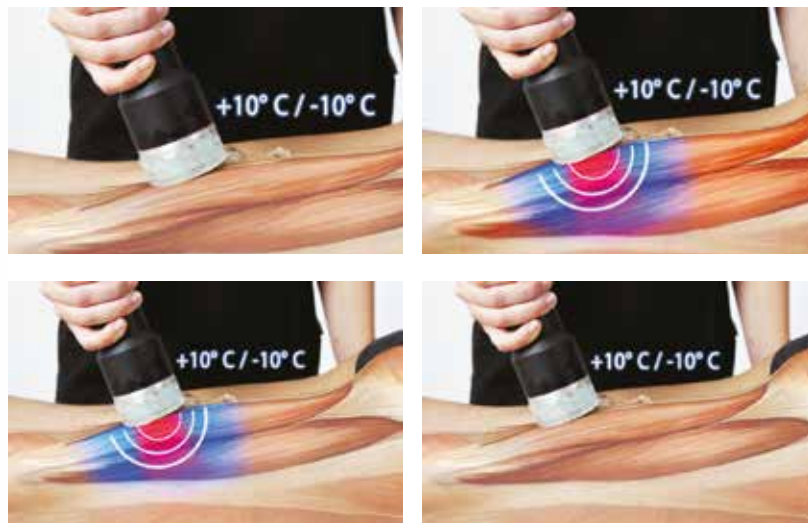

The **CRYOULTRASOUND**, already unique in its kind, is now enhanced by a new design and innovative technology which makes it even more effective. It is a medical device which is based on the synergy between two therapeutic techniques: cryotherapy and ultrasound therapy. The simultaneous use of these two techniques enhances the normal therapeutic effects eliminating complications emerging from the heat of the ultrasound.

This enables the therapist to use **Cryoultrasound** also in acute traumas and inflammations, as well as in chronic pathologies.

The **Cryoultrasound** supports the healing process determining a quicker recovery due to the interruption of the pain-spasm-inactivity cycle because, by exploiting the maximum power of ultrasound and cryotherapy, it produces a strong analgesic and anti-inflammatory effect on the treated tissues.

One of the technological innovations of the **Cryoultrasound**, is the real correspondence between the set temperature and the one emitted by the head; the cooling process occurs in a very short time (aprox. 2 minutes).

The more efficient cooling power is due to the use of an innovative volume expansion system which increases and improves performances.

The **Cryoultrasound** is also provided with a brand new multilanguage display with a range of therapeutic protocols set for the various pathologies.

## **CRYOULTRASOUND innovations**

- **Enables** the treatment of pathologies in the acute and chronic stage
- **Favours** the healing process
- **Determines** a quicker recovery for the interruption of the pain-spasm-inactivity cycle
- **Creates** an analgesic and anti-inflammatory action
- **Exploits** the maximum power of ultrasound and cryotherapy
- **New shape design and small dimensions**
- **Easy to use**
- **Matching temperature with the set one and the cooling head**
- **Shorten cooling time**
- **High control of the fridge temperature**
- **Pre-set programmes**

## **TECHNICAL FEATURES**

Max ultrasound output power	3 Watt x cm <sup>2</sup>
Working frequency	1MHz ± 5%
Safety class	1 Tipo BF
Cryotherapy	Adjustable up to -10 C°
Weight	30 kgs
Sizes	66x37,5x93 cm
CE n°	0068

## MEDI LASER 15 ED cod. EL250



**MEDI LASER 15 ED** è il nuovo Apparecchio per laserterapia ad alta potenza e accurato in grado di trattare patologie acute e croniche a 360°, garantendo sempre il migliore risultato possibile e rispondendo a ogni vostra esigenza terapeutica.

Infatti il **MEDI LASER 15 ED** dispone della più moderna ed avanzata tecnologia a semiconduttore che, oltre a permettere performance incredibili, offre un evidente vantaggio in dimensioni e costi.

L'emissione Laser del Nuovo **MEDI LASER 15 ED** ha una maggiore ampiezza rispetto ai laser continui e pulsati poiché, agendo con due diverse lunghezze d'onda, 810 Nm + 1064 Nm, garantisce una maggiore efficacia terapeutica.

**MEDI LASER 15 ED** grazie al raggio laser suddiviso in Due Diverse Lunghezze d'onda e alle diverse modalità di emissione disponibili (Continua, Singolo Impulso, Pulsata, Burst, Custom, Stocastica ed Antinfiammatoria), rende la terapia più flessibile adeguandola alle condizioni cliniche del paziente.

**MEDI LASER 15 ED** garantisce pertanto ottimali effetti terapeutici:

**Effetto Antalgico muscolare ed articolare:** grazie alla modulazione energetica favorisce la riduzione del dolore senza effetti collaterali.

**Effetto Antinfiammatorio:** grazie alla profonda stimolazione biologica dei tessuti, si facilita la vasodilatazione, aumentando l'apporto di ossigeno e attivando così le principali attività metaboliche.

**Effetto Biostimolante:** grazie alla stimolazione dei processi energetici cellulari, incrementa il rimodellamento dei tessuti attraverso la stimolazione della produzione di collagene.

### LE CARATTERISTICHE DEL MEDI LASER 15 ED

7 modalità di emissione, ognuna differente per benefici e caratteristiche dell'impulso laser, grazie alle quali si può trattare al meglio le patologie del paziente sia in fase acuta che cronica:

- Modalità Continua (CW)
- Modalità a Singolo Impulso
- Modalità Pulsata
- Modalità Burst (Treni di impulsi)
- Modalità Antinfiammatoria
- Modalità Stocastica
- Modalità Custom (Regolazione di Duty - Frequenza)

Contiene inoltre una Libreria Patologica con i relativi protocolli interattivi per ogni patologia suddivisi per Fase acuta e cronica.

Sistema di sicurezza per il controllo della temperatura sulla testa laser in modo da poterne sempre verificare il corretto funzionamento.

### DATI TECNICI

Alimentazione	100+240 Volt, 50-60 Hz
Assorbimento	160 VA
Conformità	IEC/EC 60601-1 60601-1-2
Direttiva 93/42	classe II B
Lunghezza d'onda	810nm(25%) + 1064nm(75%)
Potenza erogata	15W
Classe laser	IV
Certificazione	CE0068
Dimensioni	37x37x12 cm
Peso	4,8 kg

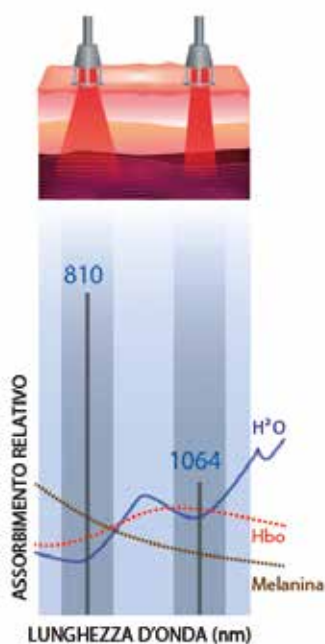

**MEDI LASER 15 ED** is a new accurate high power laser therapy device able to treat acute and chronic pathologies at 360°, always ensuring the best possible result and supporting each therapeutic need.

In fact **MEDI LASER 15 ED** has the most modern and advanced semiconductor technology that besides allowing incredible performance, provides a clear advantage in size and cost.

The laser emission of the **MEDI LASER 15 ED** is wider than other continuous and pulsed laser, because acting with a double wavelength, 810 Nm (25%) and 1064 Nm (75%) provides greater therapeutic efficacy.

**MEDI LASER 15 ED** in fact, acts with two different wave length in one unique laser emission and different emission modes (Continuous, Single Impulse, Pulsed, Burst, Custom, Stochastic Anti-inflammatory), making treatment more flexible and appropriate to the patient's clinical condition.

**MEDI LASER 15 ED** provides optimal therapeutic effects.

**Muscle and joint Analgesic effect:** thanks to the energetic modulation, it helps to reduce pain without side effects.

**Anti-inflammatory effect:** thanks to deep biological stimulation of tissues, facilitates vasodilation, increasing the oxygen supply and activating the main metabolic activities.

**Bio-stimulating effect:** thanks to the stimulation of cellular energy processes, increases the tissue re-modelling through stimulation of collagen production.

## CHARACTERISTICS OF MEDI LASER 15 ED

7 emission modes, each one different for benefits and laser impulse characteristics, for the best treatment of patient pathologies both in acute and chronic phase:

- Continuous mode (CW)
- Single Pulse Mode
- Pulsed Mode
- Burst Mode (Train of impulses)
- Anti-inflammatory Mode
- Stochastic Mode
- Custom mode (Duty – Frequency regulation)

It contains a Pathological Library with related interactive protocols for each pathology divided by acute and chronic phase.

Safety system for the control of temperature on the laser head so that you can always check that the device is working properly.

## TECHNICAL DETAILS

Power source	100+240 Volt, 50-60 Hz
Absorption	160 VA
Conformity	IEC/EC 60601-1 60601-1-2
Directive 93/42	classe II B
Wave Length	810nm(25%) + 1064nm(75%)
Laser power	15W
Laser class	IV
Certification	CE0068
Dimensions	37x37x12 cm
Weight	4,8 kg

## MEDI PHARON 5 cod. EL246



- DIATERMIA CAPACITIVA E RESISTIVA
- MODALITÀ PULSATA, AUTOMATICA, AUTOMATICA PULSATA
- VEICOLAZIONE TRANSDERMICA

- CAPACITIVE AND RESISTIVE DIATHERMY
- PULSED, AUTOMATIC AND AUTOMATIC PULSED MODES
- TRANSDERMAL VEHICULATION

**MEDI PHARON 5** è l'innovativo dispositivo elettromedicale di ultima generazione per la diatermia capacitiva e resistiva, che permette di effettuare trattamenti terapeutici di alto livello. Compatta e potente, **MEDI PHARON 5** è efficace nell'accelerazione della guarigione della maggior parte dei problemi in fisioterapia: distorsioni, tendiniti, distrazioni osteoarticolari ed in generale tutti i traumi e malattie di origine osteoarticolare e muscolare, sia in fase acuta che cronica.

La tecnologia di **MEDI PHARON 5** è basata sulla diatermia, ovvero sul trasferimento energetico capacitivo e resistivo, la cui efficacia è comprovata da numerose ricerche mediche e studi scientifici.

**MEDI PHARON 5** è un dispositivo completo e flessibile che dispone di diverse modalità di trattamento.

È dotata di automatismi e protocolli preimpostati che semplificano il lavoro del terapista, ma permette anche di personalizzare completamente i parametri dei trattamenti per adattarli alle esigenze di ogni paziente.

### Modalità standard

La modalità base di **Medi Pharon 5** consente al terapista di impostare il trattamento in 3 modi:

- manuale;
- temporizzata, impostando il tempo di trattamento;
- a somministrazione, configurando l'energia da trasferire.

### Modalità pulsata regolabile

Con la modalità pulsata regolabile, l'erogazione di energia non è continua, ma avviene ad intervalli di tempo regolari. In questo modo il terapista può controllare l'energia fornita tra un impulso e l'altro, in modo da generare la corretta omeostasi cellulare ed escludere gli effetti collaterali.

### Modalità Automatica e Automatica Pulsata

Con la modalità automatica, **Medi Pharon 5** è in grado di operare in maniera autonoma, svincolando il terapista dall'esecuzione manuale del trattamento.

### Modalità Automatica Pulsata

Questa modalità unisce i vantaggi della modalità automatica e della modalità pulsata regolabile in capacitivo e resistivo.

### Modalità Veicolazione Transdermica

**Medi Pharon 5** è dotata di un'innovativa funzione che facilita l'assorbimento di principi attivi attraverso la pelle, sfruttando la tecnica conosciuta come "veicolazione trans dermica". È un metodo non invasivo, utile per il trattamento di molte patologie, che permette di far penetrare in profondità le sostanze benefiche contenute nelle creme.

**Medi Pharon 5** è compatta, potente e facilmente trasportabile. Grazie all'innovativa tecnologia con cui è costruita, permette di erogare elevate potenze e di raggiungere alte performance terapeutiche, con un ingombro veramente ridotto.

### MEDI PHARON 5: CARATTERISTICHE E FUNZIONALITÀ

- Modalità resistiva e capacitiva in un unico manipolo
- Modalità manuale con 4 range di frequenze diverse
- Display Touchscreen e software interattivo
- Innovativo sistema di misurazione dell'energia: ETC "Energy Transfer Control"
- Libreria di protocolli e guida ai trattamenti
- Impostazione automatica del trattamento

### DATI TECNICI

Alimentazione	100+240 Volt, 50-60 Hz
Assorbimento	160 VA
Conformità	IEC/EC 60601-1 60601-1-2
Direttiva 93/42	classificazione II B
Potenza	120 W effettivi (350Wpp)
Test automatico	Test automatico
Display	Touch - screen TFT a colori 5,7 "
Certificazione	CE0068
Dimensioni	37x37x12 cm
Peso	3,7 kg



**SENZA PARAFFINA**  
PARAFFIN FREE

**MEDI PHARON 5** is the innovative electro-medical device of last generation for the capacitive and resistive diathermy, which allows treatment of high therapeutic level.

Compact and powerful, **MEDI PHARON 5** is effective to accelerate the recovery of most of the problems in physiotherapy: sprains, pulled muscles, tendinitis, osteo-articular distraction, and in general all traumas and diseases of osteo-articular and muscle origin, both in acute and chronic phase.

**MEDI PHARON 5** technology is based on diathermy, or rather on the resistive and capacitive energy transfer, whose efficiency is proven by several medical researches and scientific studies.

**MEDI PHARON 5** is a complete and flexible device, equipped with innovative features that support therapist and ensure the best treatment to the patient. It is equipped with automatic and preset protocols that simplify the work of the therapist, but also allows you to completely customize the parameters of the treatment in order to adapt it to the needs of each patient.

#### Standard mode

The basic mode of **Medi Pharon 5** allows the therapist to set treatment in three ways:

- manual;
- timed, by setting the treatment time;
- administration, setting up the energy to be transferred.

#### Adjustable pulsed mode

With the adjustable pulsed mode, the supply of energy is not continuous, but occurs at regular time intervals. This mode is particularly indicated in the treatment of diseases in acute phase involving the muscle skeletal system: in these cases, in fact, the continuous delivery of energy can cause pain in the patient.

#### Automatic mode

With the automatic mode, **Medi Pharon 5** is able to operate independently, freeing the therapist from manual treatment execution.

#### Pulsed automatic mode

This mode combines the advantages of automatic and adjustable pulsed mode, both in capacitive and resistive frequencies.

#### Transdermic vehiculation mode

**Medi Pharon 5** has an innovative feature that supports the absorption of active substances through the skin, exploiting the technique known as "transdermal vehiculation". It is a non-invasive method, useful for the treatment of many diseases, which allows the deep penetration of beneficial substances.

**Medi Pharon 5** is compact, powerful and easy to transport. Thanks to the innovative technology used, it is possible to deliver high powers and achieve high therapeutic performances, with a very small size.

#### MEDI PHARON 5: CHARACTERISTICS AND MODALITIES

- Capacitive and resistive mode in one handpiece
- Manual mode with 4 different frequency ranges
- Touchscreen display and interactive software
- Innovative energy measurement system: ETC "Energy Transfer Control"
- Pathology library and protocols guide
- Automatic treatment setting

#### TECHNICAL DETAILS

Power supply	100+240 Volt, 50-60 Hz
Absorption	160 VA
Conformity	IEC/EC 60601-1 60601-1-2
Directive 93/42	classification II B
Power	120 W effettivi (350Wpp)
Cable check	automatic check
Display	TFT a color touchscreen 5,7 "
Certification	CE0068
Dimensions	37x37x12 cm
Weight	3,7 kg

**DEEP OSCILLATION**  
cod. **EL198***Evident*Software disponibile  
CLINIC, SPORTAvailable software  
CLINIC, SPORT

Per aumentare i benefici della linfoterapia manuale, la scuola Dr. Vodder adotta con successo il principio terapeutico brevettato **DEEP OSCILLATION®**.

**Deep Oscillation®** è un procedimento terapeutico unico e brevettato. Grazie all'utilizzo delle forze elettrostatiche di attrazione e rilascio della cute, gli impulsi attraversano i tessuti con piacevoli oscillazioni che hanno effetto a livello biologico fino in profondità. Le oscillazioni, a differenza di altre forme di terapia, agiscono in maniera assolutamente non invasiva e fino in profondità su tutte le parti del tessuto trattate (cute, epidermide, tessuto adiposo sottocutaneo, muscoli, sangue e vasi linfatici).

Con **Deep Oscillation®** si ottengono i seguenti effetti fisiologici, clinicamente documentati:

- riduzione del dolore
- azione antinfiammatoria
- miglioramento della troficità
- azione cicatrizzante
- riduzione del dolore sottocutaneo
- assorbimento degli edemi
- azione antifibrotica
- disintossicazione
- miglioramento della qualità dei tessuti

Per effettuare il trattamento, il paziente deve tenere tra le dita della mano un elettrodo di contatto di titanio. L'effetto terapeutico creato da **Deep Oscillation®** si produce con l'applicatore manuale che viene fatto scorrere sulla pelle.

**Deep Oscillation®** grazie al trattamento non invasivo, non traumatico e altamente efficace è particolarmente indicato nei seguenti casi:

**Traumi e lesioni dovute a sovrallenamento** - **Deep Oscillation®** ha un effetto antinfiammatorio e anti-edematoso; favorisce una mobilitazione immediata ed autonoma del paziente, permettendo così una veloce ripresa nelle forme di terapia attiva del paziente.

**Terapia pre e post operatoria** - **Deep Oscillation®** permette di far regredire le tumefazioni e gli edemi pre e post traumi poichè può essere utilizzato in una fase estremamente iniziale e contribuirà a favorire ed accelerare i processi di guarigione, a inibire le infiammazioni locali ed alleviare in modo duraturo i dolori.

**Recupero dopo l'allenamento e stabilizzazione della performance** - Nel recupero dopo l'allenamento **Deep Oscillation®** è ben conosciuta per i suoi effetti rapidi di rilassamento muscolare, dell'attenuazione dei dolori, della sua azione immediata sui microtraumi.

Questo trattamento permette un'eliminazione più veloce dei residui del metabolismo cellulare e degli scarti delle cellule. Ciò favorisce un rifornimento nutrizionale più efficace di sostanze nutritive, accelerando così il ripristino a un livello ottimale della performance. In questo modo si riducono i tempi necessari al recupero dopo l'allenamento.

**Azione cicatrizzante** - **Deep Oscillation®** contribuisce ad accelerare e migliorare il processo di cicatrizzazione. La sua azione anti-edematosa e antinfiammatoria promuove il trasporto locale negli strati tissutali favorendo ed accelerando la rigenerazione e cicatrizzazione.

**Azione antinfiammatoria** - **Deep Oscillation®** svolge un effetto di stimolazione immunitaria. Il trattamento permette di agire sui parametri immunologici andando ad aumentare le concentrazioni dei mediatori infiammatori. La funzione endogena di difesa contro le infezioni esogene aumenta a livello locale e la terapia rivela un importante effetto antinfiammatorio.

**Effetto anti-edematoso** - **Deep Oscillation®** agisce a livello interstiziale miscelando la sostanza fondamentale e permettendo così un ulteriore trasporto di liquido interstiziale e principi attivi (proteine, sostanze di scarto cellulare, neurotrasmettitori ecc.).

L'attivazione meccanica permette di mantenere aperti gli spazi interstiziali, favorendo il drenaggio. La riduzione dell'edema locale con presenza di infiammazioni asettiche si effettuerà con estrema rapidità.

**Deep Oscillation®** è disponibile in due versioni:

**Evident:** sviluppato per l'impiego professionale in cliniche e centri di medicina sportiva. Lo strumento è dotato di un grande display a colori ed il funzionamento con un solo comando consentono una selezione rapida e logica. L'apparecchiatura è disponibile su uno speciale carrello dove tutti gli accessori sono sistemati e facilmente accessibili.

**Personal:** di dimensioni contenute, ricaricabile con apposito caricatore, consente di personalizzare e memorizzare i parametri di trattamento pre-impostati sulle card, il display grande a colori e una unica manopola sono la garanzia di una selezione semplice e veloce.



## DEEP OSCILLATION cod. **EL199**



## Personal

Software disponibile  
**CLINIC, SPORT**

Available software  
**CLINIC, SPORT**



To increase the benefits of the manual lymphotherapy, Dr. Vodder school adopts the patented therapeutic principle **DEEP OSCILLATION**®.

**Deep Oscillation**® is a unique, patented treatment method. Its special structure allows you to create biologically effective oscillations in the treated tissue using electrostatic attraction and friction. In contrast to other therapies, these pleasant oscillations have a gentle and deep-acting effect on all tissue components (skin, connective tissue, subcutaneous fat, muscles, blood and lymph vessels).

With **Deep Oscillation**® the following physiological effects are clinically proven:

- highly effective in reducing pain
- improves the trophicity
- effective in reabsorbing oedema
- antifibrotic action
- improves the quality of the tissue
- anti-inflammatory
- promotes wound healing
- rubor reduction
- detoxification

For the treatment, the patient holds a titanium neutral element loosely between the fingers. The pleasant therapy effect of **Deep Oscillation**® is created beneath the hand applicator, which is moved in a circular motion above the tissue.

Thanks to its non-invasive, non-traumatic and highly effective approach, **Deep Oscillation**® is especially well suited to treat the following indications:

**Traumatic injury and damage from overstraining** **Deep Oscillation**® has an anti-inflammatory and oedema-reducing effect, directly stimulates self-mobilization in areas relieved of pain and thus enables an earlier return to active forms of therapy and training.

**Pre and postoperative therapy** - With **Deep Oscillation**®, swellings and oedemas can be relieved pre- and postoperatively considerably faster than with conventional therapies. Because it can be used at an extremely early stage, healing processes are stimulated and accelerated, local inflammation is inhibited and pain is reduced over a sustained period.

**Training aftercare and performance stabilization** In training aftercare, **Deep Oscillation**® is known for its rapid, muscle-relaxing and pain-relieving effects, and for its direct effect against microtrauma (muscle aches). Roughage and cell remains are removed more quickly

through the treatment. This promotes a more effective nutritional supply to the muscle cells, thus accelerating the restoration to optimal performance. Regeneration times in the systematic training process can be reduced.

**Encouraging wounds to heal** - **Deep Oscillation**® fastens and improves the healing process. Its oedema-reducing and anti-inflammatory effects helps the local metabolic transport improving tissue regeneration and wounds healing.

**Anti-inflammatory action** - **Deep Oscillation**® suppresses acute and chronic inflammation by restricting pro-inflammatory cell movement to the damaged area, by reducing the inflammatory mediator release and by inhibiting water and protein leakage from the blood and lymph vessels.

**Oedema and fibrosis reduction** - On the level of the interstitium **Deep Oscillation**® causes a "shuffling" of the basic substances, promoting the removal of the interstitial fluid as well as content material. Interstitial septa and fissures are kept open by the mechanical activation, which helps interstitial drainage. This significantly reduces both local oedema and aseptic inflammation.

**Deep Oscillation**® is available in two versions:

**Evident:** designed for professional use in clinics and sports medicine centres. The rotatable and tiltable control together with a large colour display, enables the fast and efficient selection of parameters. The unit is on a special trolley in which all accessories are well stored.

**Personal:** compact size, rechargeable with a special charger, allows you to customize and store the treatment parameters pre-set on the cards, the large color display and a single knob are the guarantee of a quick and easy selection.

## LYMPHATOUCH®

cod. **EL272**



Un'innovativo dispositivo medico basato sull'azione combinata di pressione negativa e vibrazione meccanica ad alta frequenza per migliorare il flusso linfatico nell'area trattata rendendo la terapia riabilitativa più veloce ed efficiente.

**LymphaTouch®** è una valida soluzione terapeutica per il trattamento di traumi acuti come distorsioni della caviglia, traumi da contusione, ematomi e patologie tendinee. Il trattamento riduce il gonfiore e il dolore in modo efficiente e può ridurre i tempi di recupero di un infortunio.

**LymphaTouch®**, grazie alla combinazione di pressione negativa e vibrazione meccanica ad alta frequenza, determina:

- un'espansione degli spazi interstiziali, con conseguente allungamento dei filamenti di ancoraggio dei capillari linfatici ed espansione delle aperture endoteliali dei capillari stessi, finalizzata all'incremento della motilità linfatica e del drenaggio tissutale;
- una deformazione meccanica delle fasce connettivali, per effetto di trazione, in grado di determinare elasticizzazione delle fibre collagene e dei connettivi in condizioni di retrazione ed addensamento.

**LymphaTouch®** è indicato per:

### Treatment of edema

- Traumi in fase acuta
- Gonfiore pre e post chirurgico
- Linfedemi primari e secondari

### Soft tissue mobilization

- Cicatrici
- Fibrosi
- Mobilizzazione fasciali
- Recupero muscolare

### Pain management

- Condizioni acute e croniche
- Sindrome del tunnel carpale
- Patologie di natura articolare
- Patologie di natura miofasciale
- Ematomi

An innovative medical device based on the combined action of negative pressure and high-frequency mechanical vibration to improve lymphatic flow in the treated area making rehabilitation therapy faster and more efficient.

**LymphaTouch®** is a valid therapeutic solution for the treatment of acute trauma such as ankle sprains, contusion trauma, hematomas and tendon pathologies. Treatment reduces swelling and pain efficiently and can shorten recovery time from an injury.

**LymphaTouch®**, thanks to the combination of negative pressure and high frequency mechanical vibration, determines:

- an expansion of the interstitial spaces, with consequent elongation of the anchoring filaments of the lymphatic capillaries and expansion of the endothelial openings of the capillaries themselves, aimed at increasing lymphatic motility and tissue drainage;
- a mechanical deformation of the connective bands, due to the traction effect, capable of causing elasticization of the collagen and connective fibers in conditions of retraction and thickening.

**LymphaTouch®** is indicated for the treatment of:

- pre and post operative swelling
- scars,
- lymphedema
- acute injuries
- fascial restrictions
- muscle recovery treatments
- pain management and joint function

**KYSIO**  
cod. **EL269**



**Kysio** consente di eseguire lavori a resistenza progressiva, programmati e controllati grazie al suo sistema di sensori e biofeedback. Offre la possibilità di eseguire il recupero articolare e il lavoro di rafforzamento muscolare in modo indipendente, quantificato e riproducibile per tutto il corpo.

L'interfaccia intelligente permette di monitorare costantemente:

- Forza
- Velocità
- Tempo di esercizio
- Traiettoria angolare

Utilizzando **Kysio** è possibile avere il controllo completo del movimento per insegnare il gesto corretto:

- 1- **Kysio** registra il movimento corretto per creare esercizi divertenti e interattivi.
- 2- Il controllo in tempo reale fornisce all'utente un accurato biofeedback nonché indicatori di riproducibilità basati sul gesto di riferimento.
- 3- Questa analisi consente al terapeuta di monitorare e visualizzare costantemente i progressi del paziente.

Grazie al controllo del movimento **Kysio** consente di lavorare su:

- Ripristino dell'ampiezza
- Riprogrammazione neuromotoria
- Rafforzamento muscolare
- Re-atlezzazione

**Kysio** ha vinto il **Premio Innovazione 2019** dell'esposizione internazionale di **Parigi Reduca** dedicata alla fisioterapia e la riabilitazione neuromotoria.

**Kysio** allows you to perform progressive resistance work, programmed and controlled thanks to its sensor and biofeedback system. It offers the possibility to perform joint recovery and muscle strengthening work independently, quantified and reproducible for the whole body.

The intelligent interface allows you to constantly monitor:

- Power
- Speed
- Running time
- Angular trajectory

**Kysio** allows the execution of the correct basket thanks to the force sensors that allow to monitor the patient's muscular effort and the angle sensors that allow to monitor the angular trajectory of the movement on a 180° plane (-90° to + 90°).

**Kysio** allows you to perform specific jobs of:

- Recovery of amplitude
- Muscle reinforcement
- Re-athleticization

## IMOOVE

ESEGUI UN LAVORO GLOBALE DEL CORPO IN INSTABILITÀ  
GLOBAL WORK OF THE BODY IN MOVEMENT



DISTRIBUTORE UFFICIALE  
OFFICIAL DISTRIBUTOR



EL 242 IMOOVE 600 CE  
EL 247 IMOOVE 500



EL 254 IMOOVE 300



EL 255 IMOOVE MINI

Il movimento elisferico attiva i movimenti naturali della colonna vertebrale e i principali sistemi articolari e muscolari.  
*The elispheric movement activates the natural movement of the spine column and of the main joint and muscular system.*

## IMOOVE. La tecnologia avanzata per la medicina fisica e riabilitativa.

Imoove è un innovativo dispositivo con un largo spettro di applicazioni funzionali riabilitative, rappresenta la maggiore evoluzione nel campo riabilitativo in quanto il suo esclusivo **Movimento Elisferico®** (movimento naturale del corpo di rotazione a spirale) è la combinazione di più traiettorie ellittiche su una porzione di una sfera. Il movimento caratteristico di Imoove associato alla vostra esperienza, vi permetterà di trattare un vasto numero di patologie osteo-muscolari **in maniera funzionale e dinamica**. Imoove è quindi un nuovo approccio alla riabilitazione. Si tratta di uno **strumento di rieducazione** basato sull'utilizzo, il controllo, **la riabilitazione e l'ottimizzazione dei movimenti spiroidali naturali del corpo**. Una rieducazione eseguita in totale sicurezza con velocità e ampiezza regolabili in modo preciso. Infatti, il **Movimento Elisferico® stimola una propriocezione profonda** e ristabilisce l'equilibrio muscolare e posturale del corpo: gli esercizi funzionali proposti da Imoove sfruttano l'instabilità della pedana e, grazie alla sollecitazione di tutte le funzioni di adattamento biomeccanico e propriocettivo, allenano il controllo motorio e posturale del corpo, così come l'elasticità articolare. Imoove attiva la strategia della compensazione del corpo, aiuta la riproduzione del gesto atletico escludendo il dolore in quanto la parte traumatizzata viene integrata nel movimento complessivo del corpo e non viene sollecitata direttamente. Mentre i metodi tradizionali propongono molto spesso soltanto delle risposte frammentarie, **Imoove** permette di realizzare un'azione completa, profonda ed efficace sulla totalità dell'organismo, ripristinando tutti i parametri dei movimenti complessi di

tutte le articolazioni.

Il movimento elisferico è una vera innovazione mondiale: a velocità lenta, intensità moderata, il professionista procede all'analisi della postura in situazione funzionale, lavorando in verticale ed in sicurezza.

Grazie ai suoi programmi integrati di valutazione, **Imoove** permette l'analisi dinamica delle disfunzioni biomeccaniche del corpo e propone degli esercizi funzionali ed efficaci. **Imoove** integra un insieme di programmi variabili che permettono di affrontare con precisione tutte le traumatologie e le disfunzioni del corpo.

L'ampio schermo touch screen a colori facilita un uso intuitivo e semplice e allo stesso tempo divertente per l'utente.

**Imoove** è una macchina silenziosa dal design elegante ed inedito che si adatta a tutti gli ambienti. La sua forma ergonomica ed accogliente accompagna i vostri movimenti in assoluta sicurezza e comfort.

La pedana si inclina fino al livello del suolo ed è accessibile ai pazienti con mobilità ridotta.

I suoi bracci avvolgono e mettono in condizione di sicurezza l'utente.

### CHE BENEFICI PUO' OFFRIRE IMOOVE:

- ottimizza i movimenti naturali spiroidali del corpo
- stimola la propriocezione profonda
- allena il controllo motorio e posturale del corpo
- analizza dinamicamente le disfunzioni biomeccaniche del corpo

### CAMPI DI APPLICAZIONE:

- rieducazione propriocettiva
- riabilitazione funzionale
- traumatologia
- riabilitazione sportiva
- strategia motoria



**La spirale**  
il vero movimento naturale delle vertebre  
**The spiral**  
the real natural movement of vertebrae



## L'ESPERTO DELLE VERTEBRE THE VERTEBRAL EXPERT

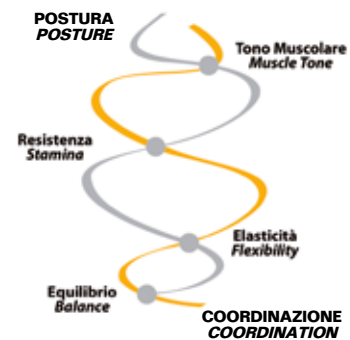

## **IMOOVE. The advanced technology for physical medicine and rehabilitation.**

*Imoove* is a device with a broad spectrum of functional rehabilitation applications, it represents the major evolution in rehabilitation field because its exclusive **Elispheric® Movement** (natural spiral rotation movement of the body) is the combination of multiple elliptical trajectories over a portion of a large sphere. The characteristic movement of *Imoove* associated to your experience will enable you to treat a large number of osteo-muscular pathologies in a **dynamic and functional way**.

*Imoove* is a new approach to rehabilitation. It is a rehabilitation tool based on the use, **control, re-education, and optimisation of the natural spiral movements of the body**. A re-education in full safety with its speed and amplitude adjustable to precision. Its applications are numerous: **proprioceptive re-education, functional rehabilitation, traumatology, reathletisation, motor strategies, etc.**

The **Elispheric® Movement** stimulates a deep proprioception and re-establishes the muscular and natural balance of the body. The functional exercises suggested by *Imoove* make use of the footrest's instability to stimulate and **train the motor and postural control of the body** and the articular elasticity thanks to the solicitation of all the functions of bio-mechanic and proprioceptive adaptation. *Imoove* activates the strategy of the body compensation, supports the reproduction of the athletic gesture excluding pain because the injured part is integrated in the overall movement of the body and is not directly stimulated. While traditional methods offer very often only fractional respon-

ses, *Imoove* allows for a comprehensive, deep, and effective action throughout the whole organism. The elispheric movement is truly innovative: at slow speed, moderate range setting the user performs a functional posture analysis.

Through its integrated assessment *Imoove* allows dynamic analysis of biomechanical dysfunctions of the body and provides effective and functional exercises. *Imoove* integrates a diverse set of programs to precisely target all trauma and body malfunctions.

The large color screen is simple and user friendly whilst remaining fun for the user.

*Imoove* is elegantly designed to be silent and adapt to any environment.

Its ergonomic and welcoming shape accompanies your movement and in a safe and comfortable way.

The platform slopes down to the ground making it available for patients with reduced mobility.

The arms of the device wrap around and secure the user.

### **BENEFITS IMOOVE CAN OFFER:**

- optimises the natural spiral rotation movement of the body
- stimulates deep proprioception
- trains mobility and postural control of the body
- analyses dynamically the biomechanic disorders of the body

### **APPLICATION AREAS**

- proprioceptive rehabilitation
- functional rehabilitation
- traumatology
- re-athletization
- mobility

## NESA X - SIGNAL NEUROMODULAZIONE NON INVASIVA cod. EL277

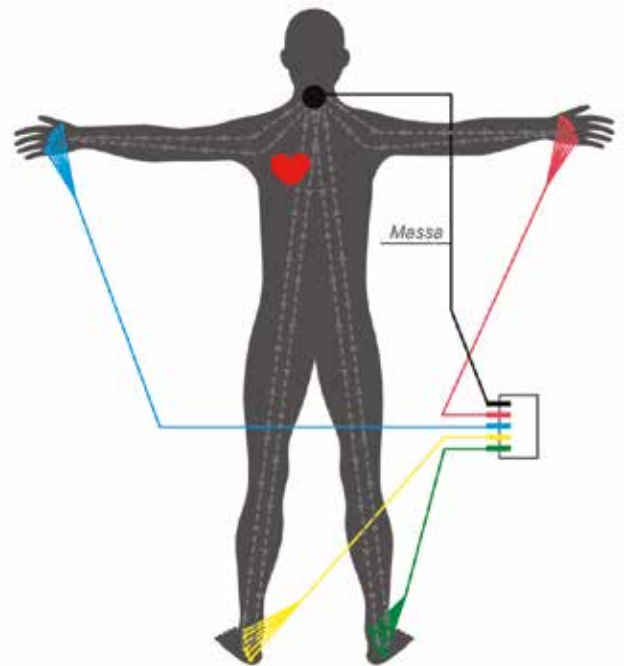

Il sistema **NESA X-SIGNAL** si basa su una tecnologia che permette di ripristinare la carica bioelettrica cellulare e di ristabilire l'equilibrio del sistema nervoso autonomo per alleviare il dolore cronico/neuropatico, per migliorare la qualità del sonno, e per ridurre lo stress e l'ansia.

Il trattamento di neurostimolazione avviene attraverso una corrente galvanica bifasica simmetrica di bassa frequenza d'onda (2-14Mhz), totalmente impercettibile, che agisce a livello cellulare. L'applicazione viene effettuata per mezzo di 2 guanti e 2 cavigliere contenenti elettrodi di contatto.

Il sistema **NESA X-SIGNAL** agisce **modulando il sistema nervoso autonomo**, ottenendo un effetto positivo su tutto l'organismo. La durata di questo trattamento va dai 30 ai 60 minuti per sessione.

Ogni persona ha bisogno di uno specifico numero di sedute per migliorare la sua sintomatologia, generalmente si effettuano da 10 a 15 sedute. Il processo di riadattamento del sistema nervoso autonomo è implicitamente legato al miglioramento ed alla guarigione, aumentando i livelli di cortisolo, diminuendo così la fatica muscolare e quella cronica.

Nello specifico il sistema **NESA X-SIGNAL**:

- Migliora la qualità del sonno rendendolo più profondo e rigenerante
- Allevia il dolore cronico e neuropatico in modo non invasivo
- Accelera il recupero muscolare
- Riduce l'ansia e lo stress
- Agisce sul controllo dell'incontinenza urinaria
- Migliora la neuroefficienza

### CARATTERISTICHE TECNICHE

- Libreria di protocolli prestabiliti e personalizzabili
- Autoregolazione della tensione 3V/6V
- Gestione automatica della frequenza
- Cavo direzionale a impulsi
- Frequenza di uscita 1,12 - 14,28 hz
- 4 elettrodi emettitori con 24 subelettrodi, 6 per arto

## NESA X - SIGNAL NON INVASIVE NEUROMODULATION cod. EL277



The **NESA X-SIGNAL** system is based on a technology that restores the cellular bioelectric charge and the balance of the autonomic nervous system to relieve chronic/neuropathic pain, improve sleep quality, and reduce stress and anxiety.

The neurostimulation treatment is carried out by means of a symmetric biphasic galvanic current of low wave frequency (2-14Mhz), which is totally imperceptible and acts at the cellular level. The application is carried out by means of 2 gloves and 2 anklets containing contact electrodes.

The **NESA X-SIGNAL** system acts by **modulating the autonomic nervous system**, achieving a positive effect on the entire organism. The duration of this treatment ranges from 30 to 60 minutes per session.

Each person needs a specific number of sessions to improve its own symptoms, generally 10 to 15 sessions are carried out. The process of readjustment of the autonomic nervous system is implicitly linked to improvement and healing, increasing cortisol levels, thus decreasing muscular and chronic fatigue.

Specifically, the **NESA X-SIGNAL** system:

- Improves sleep quality by making it deeper and more restorative
- Non-invasively relieves chronic and neuropathic pain
- Accelerates muscle recovery
- Reduces anxiety and stress
- Acts on urinary incontinence control
- Improves neuroefficiency

### TECHNICAL FEATURES

- Library of preset and customizable protocols
- Self-adjustment of 3V/6V voltage
- Automatic frequency management
- Pulse directional cable
- Output frequency 1.12 - 14.28 hz
- 4 emitting electrodes with 24 sub-electrodes, 6 per limb

# CIRCUITO RIABILITATIVO

## MEDISLIPPER 1000 ACTIVE/PASSIVE



Vista frontale  
Front view

**MEDISLIPPER 1000** è l'evoluzione che permette la riabilitazione non solo ATTIVA ma anche PASSIVA della caviglia. MEDISLIPPER 1000 è un'apparecchiatura tecnologicamente innovativa, specifica per l'allenamento muscolare e riabilitazione della caviglia che permette, con un movimento di circonduzione attivato dal paziente o passivamente dalla macchina, il recupero funzionale del range articolare della tibio-tarsica in tutte quelle situazioni che determinano ipomobilità.

Pertanto il suo campo di azione è molto ampio, potendo intervenire in ambito traumatologico, medico-sportivo e neurologico.

La caratteristica fondamentale del MEDISLIPPER 1000 è la possibilità di stimolare i meccanocettori e i propriocettori determinando una attivazione muscolare rapida in ogni circostanza e agendo sulla escursione articolare e sulla velocità di movimento. In questo modo si ottengono risultati eccezionali in quanto è possibile agire sui movimenti complessi della caviglia e permettere un recupero funzionale ATTIVO o PASSIVO del completo range articolare.

Da oggi il MEDISLIPPER 1000 è dotato anche di particolari sensori con i quali si può misurare la velocità angolare e la forza nel tempo, validi test di verifica dell'effettivo miglioramento del paziente a seguito del trattamento riabilitativo o di allenamento effettuato.

### INDICAZIONI MOVIMENTO ATTIVO/PASSIVO

Il MEDISLIPPER 1000 trova un'ottima collocazione come strumento per la riabilitazione multifunzionale, per il recupero articolare, per il rinforzo muscolare e per l'allenamento della caviglia in caso di:

- Traumi Distorsivi con interessamento capsulo-legamentoso
- Contusioni Articolari
- Distrazioni muscolari
- Fratture
- Esiti Neurologici

### PERMETTE IL RECUPERO DEI SEGUENTI MOVIMENTI:

- Flessione dorsale
- Flessione plantare
- Pronazione
- Supinazione
- Varizzazione
- Valgizzazione
- Inversione
- Eversione

### CARATTERISTICHE TECNICHE:

- Consolle che raccoglie i comandi per impostare il movimento del paziente
- Tasto di emergenza
- Alloggiamento del piede e della coscia rivestito in tessuto
- Alimentazione: 220/230 V ~ 50/60 Hz
- Potenza max assorbita: 150 Watt
- Direttiva EMI: EN 60601-1-2
- Peso massimo dell'utente: 110 kg

**EL202**

Medislipper 1000 active/passive



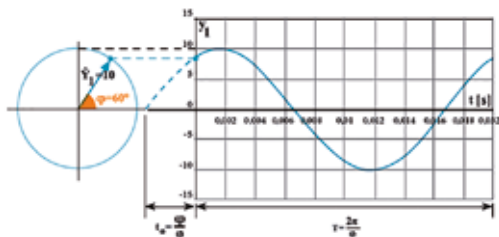

**VELOCITÀ ANGOLARE**  
**ANGULAR VELOCITY**

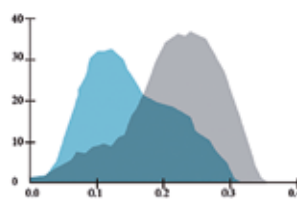

**FORZA NEL TEMPO**  
**FORCE IN TIME**

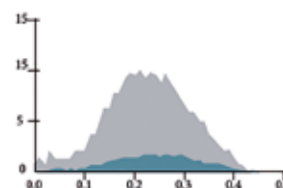

**Regolatore ampiezza raggio**  
**Circling amplitude control**



**Consolle dei comandi**  
**Control console**



**Alloggio del piede**  
**Foot lodging**

**MEDISLIPPER 1000** is the evolution that allows the **ACTIVE** rehabilitation but also the **PASSIVE** rehabilitation of the ankle. **MEDISLIPPER 1000** is a technologically innovative apparatus, specific for the muscle training and the ankle rehabilitation that allows, with a circumduction movement performed by the patient or passively by the machine, the functional recovery of the tibio-tarsal articulation range in all hypo-mobility conditions.

Therefore it has different field of application such as traumatology.

The main characteristic of **MEDISLIPPER 1000** is the ability to stimulate the mechanoreceptors and proprioceptors determining a rapid muscle activation in all circumstances, and acting on the articular excursion and speed of movement. In this way you get exceptional results since it is possible to act on the complex movements of the ankle and allow an active or passive functional recovery of the complete joint range.

Now **MEDISLIPPER 1000** is equipped with special sensors to measure angular velocity and force in time, valid checking tests to check the actual improvement of the patient as a result of rehabilitation treatment or running session.

### **INDICATIONS FOR ACTIVE / PASSIVE MOVEMENTS**

**MEDISLIPPER 1000** is a multifunctional tool for rehabilitation, joint recovery, muscle strengthening and training of the ankle in case of:

- Sprains with capsulo-ligament involvement
- Articular lesions
- Muscle distractions
- Fractures
- Neurological outcomes

### **MEDISLIPPER 1000 ALLOWS TO RECOVER THE FOLLOWING MOVEMENTS:**

- Dorsal flexion
- Plantar flexion
- Pronation
- Supination
- Varization
- Valgization
- Inversion
- Eversion

### **TECHNICAL SPECIFICATIONS:**

- Console that contains all keys to set the movement the patient has to perform.
- Emergency key
- Housing of foot and leg, covered with fabric
- Power supply: 220/230 V ~ 50/60 Hz
- Max absorption: 150 Watt
- EMI directive: EN 60601-1-2
- Max patient weight allowed: 110 kg

# CIRCUITO RIABILITATIVO

## MEDISLIPPER ACTIVE

### ACCESSORIO / OPTIONAL



altezza massima/max height **70 cm**  
altezza minima/minimum height **57 cm**



Medi Slipper è un'apparecchiatura tecnologicamente innovativa, unica nel suo genere, specifica per l'allenamento muscolare della caviglia che permette, con un movimento di circonduzione attivato dal paziente, il recupero funzionale del range articolare della tibio-tarsica in tutte quelle situazioni che ne determinano l'ipomobilità.

La caratteristica fondamentale di Medi Slipper è la possibilità di agire sulla escursione articolare e sulla velocità di movimento.

In questo modo si ottengono risultati eccezionali in quanto non esiste alcuna strumentazione in grado di agire sui movimenti complessi della caviglia e di permettere un recupero funzionale attivo del suo range articolare.

Per lo svolgimento corretto degli esercizi posizionare la gamba del paziente a 90° come evidenziato nella foto. Utilizzare uno sgabello con regolatore dell'altezza modificato per poter gestire le varie tipologie di pazienti.

### INDICAZIONI:

Il Medislipper trova un'ottima collocazione come mezzo ausiliario nella terapia fisica del rinforzo e dell'allenamento post trauma della caviglia.

- Traumi Distorsivi con interessamento capsulo-legamentoso
- Contusioni Articolari e Muscolari
- Fratture
- Distrazioni muscolari

### RECUPERO DEI SEGUENTI TIPI DI MOVIMENTO:

- Flessione dorsale
- Plantare
- Pronazione
- Supinazione
- Varizzazione
- Valgizzazione

### CARATTERISTICHE TECNICHE:

- A)** Mini computer che misura il tempo dell'esercizio e il numero di giri del volano;
- B)** Dispositivo graduato che regola l'ampiezza della circonduzione;
- C)** Frizione per la regolazione dell'intensità dello sforzo;
- D)** Limitatori graduati del range articolare.

**FITU168** Medislipper active



**A**



**B**



**C**



**D**

*Medislipper is a unique technologically innovative equipment, specially made for ankle-muscle training that favours the functional recovery of the tibiotarsal articulation range in all hypomobility conditions through circumduction movements performed by the patient.*

*A fundamental peculiarity of Medi Slipper is the possibility of improving the articular range and the movement velocity.*

*This equipment allows obtaining excellent results, since no instrument is able to act on the complex movements of the ankle and to provide for the active functional recovery of its articulation range.*

*The patient leg must be positioned at 90° as showed in the picture, use for the exercise a stool with height regulator modified in order to find the right position for all different patients.*

## **INDICATIONS:**

*Medi Slipper is an excellent auxiliary instrument in strengthening physiotherapy and in the post-traumatic training of the ankle.*

- Distorsion traumas with capsular ligament affection
- Articular and muscular contusions
- Fractures
- Muscle sprains

## **RECOVERY OF FOLLOWING MOVEMENTS:**

- Dorsal flexion
- Plantar flexion
- Pronation
- Supination
- Varization
- Valgization
- Inversion
- Eversion

## **TECHNICAL SPECIFICATIONS:**

**A)** Mini computer measuring the training time and the number of flywheel turns;

**B)** Graduated device regulating the circumduction range;

**C)** Clutch for the adjustment of strain intensity;

**D)** Graduated articular range limiting device.

**METODO APS**  
cod. **FITU780**

ALLUNGAMENTO PASSIVO/ATTIVO IN SOSPENSIONE



**COMPLETO DI DVD**  
COMPLETE OF DVD

## Per la prevenzione, la rieducazione e l'allenamento

È un metodo che, grazie ad un attrezzo appositamente realizzato, permette al paziente di effettuare esercizi con il corpo in sospensione. Questo metodo risulta particolarmente vantaggioso per l'incremento del ROM e della fluidità dei gesti agonistici, ma anche per il riallineamento articolare e posturale.

Il corpo del paziente in "sospensione" è sottoposto ad una forza di trazione che viene sfruttata per rendere più efficaci gli esercizi di allungamento. Con il corpo sospeso, infatti, si alleggerisce il carico sul sistema muscolo scheletrico e, di conseguenza, si agevola il lavoro sulla flessibilità.

Il metodo APS, attraverso la riproduzione dei gesti specifici effettuati in sospensione, permette di correggere l'organizzazione dei segmenti corporei in azione, riequilibrando, così, le capacità biomeccaniche. In questo modo il riallineamento posturale avviene considerando l'interdipendenza che esiste, nei gesti sportivi, tra tutte le articolazioni del corpo e non limitandosi ad un intervento puramente distrettuale.

L'allungamento, pertanto, interessa l'intera catena muscolare, nel rispetto del concetto che i muscoli non sono indipendenti gli uni dagli altri, ma sono collegati in lunghe catene muscolari all'interno del sistema miofasciale.

In sintesi il Metodo APS:

- Aumenta la flessibilità e l'elasticità miotendinea, con un miglioramento globale della capacità di movimento.
- Contribuisce a contrastare la retrazione dei tessuti (che viceversa porterebbe ad assumere posture scorrette e limitare la fluidità dei gesti sportivi).

- Favorisce il rilassamento, riduce lo stress fisico e migliora la coordinazione dei movimenti.
- Favorisce il recupero posturale nei disordini muscoloscheletrici. Il dolore muscolare viene influenzato e influenza la postura e il movimento. Con il metodo APS i disordini posturali possono essere riprogrammati e riequilibrati.
- Favorisce la lubrificazione articolare, contribuendo a contrastare l'usura della cartilagine.
- Aiuta a recuperare la normale ampiezza di movimento dopo un trauma o un intervento.

## METHOD APS PASSIVE/ACTIVE STRETCHING IN SUSPENSION cod. FITU780



### **For prevention, re-education and training**

*It is a method that, thanks to a specific device, allows the patient to work with its body in suspension. This method is especially useful to increase ROM and for the fluidity of the athletic gesture but also for the articular and postural realignment.*

*The body in "suspension" is subjected to a traction force which is exploited to make more effective stretching exercises. In fact when the body is in "suspension" the load on the musculoskeletal system is lighter and, as a consequence, with the hanged body, it lightens the load on the musculoskeletal system and, as a consequence, this facilitates the work on overall flexibility.*

*The Method APS, through the reproduction of specific gestures carried out in suspension, allows to correct the organization of body segments in action, rebalancing, so, biomechanical capabilities. In this way the postural realignment will be effected taking into consideration the interdependence that exists, in athletic gestures, among all joints and not limited to a purely district intervention.*

*The elongation, therefore, affects the entire muscle chain, in accordance with the concept that the muscles are not independent, but are linked in long muscle chains in the myofascial system.*

*In summary, the method APS:*

- *Increases tendon flexibility and elasticity, with global improvement of movement capacity.*
- *It helps to counteract the shrinking of the tissues (which conversely would lead to assume wrong postures and limit the fluidity of sporting gestures).*
- *Promotes relaxation, reduces physical stress and improves move-*

*ment coordination.*

- *Favours postural recovery in musculoskeletal disorders. Muscle pain is influenced and influences posture and movement. With the APS method postural disorders can be reprogrammed and re-balanced.*
- *Supports joint lubrication, helping to counteract the wear of the cartilage.*
- *It helps restore normal range of motion following trauma or surgery.*

## MAGCELL® ARTHRO cod. EL258



**MAGCELL® ARTHRO** è un prodotto innovativo, testato e brevettato per la magnetoterapia con campi magnetici pulsati. Un elettromedicale di ridotte dimensioni in grado di creare campi magnetici pulsanti ad alta potenza fino a 100 mT (1000 gauss) con gamme di frequenza selettive.

La terapia magnetica si basa sull'utilizzo di onde elettromagnetiche, capaci di interagire a livello dei tessuti accelerando i processi di scambio ionico che avvengono a livello delle membrane cellulari, stimolando così il metabolismo tissutale nell'ottica della rigenerazione e guarigione dei tessuti dopo eventi lesivi o patologie di diversa natura anche a una profondità di 3-5 cm.

**MAGCELL® ARTHRO** funziona a batteria consentendo l'esecuzione di programmi terapeutici brevi e ripetibili più volte al giorno. Funziona in maniera automatica: una volta attivato tramite l'apposito pulsante di avvio si spegne da solo a fine ciclo di terapia.

### IMPIEGHI TERAPEUTICI:

- Patologie osteoarticolari
- Artrite
- Alluce rigido o valgo
- Neuropatie periferiche
- Osteoporosi
- Polineuropatie chemioterapiche

***MAGCELL® ARTHRO** is an innovative product, tested and patented for magnetotherapy with pulsed magnetic fields. An electromedical of small dimensions able to create pulsating magnetic fields at high power up to 100 mT (1000 gauss) with selective frequency ranges.*

*Magnetic therapy is based on the use of electromagnetic waves, capable of interacting at the level of tissues by accelerating the ion exchange processes that take place at the level of cellular membranes, thus stimulating tissue metabolism in view of tissue regeneration and healing after harmful events or pathologies of different nature even at a depth of 3-5 cm.*

***MAGCELL® ARTHRO** runs on battery allowing short and repeatable therapeutic programs to be performed several times a day. It works automatically: once activated through the appropriate start button it turns off by itself at the end of the therapy cycle.*

### THERAPEUTIC USES:

- Osteoarticular pathologies
- Arthritis
- Stiff toe or valgus
- Peripheral neuropathies
- Osteoporosis
- Chemotherapeutic polyneuropathies

## MAGCELL® MICROCIRC cod. EL267



### STIMOLAZIONE DEL FLUSSO SANGUIGNO

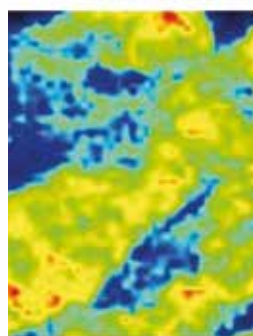

rima del trattamento con Microcirc

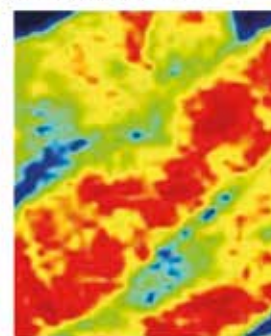

Dopo 2 minuti di trattamento con Microcirc

**MAGCELL MICROCIRC** è un prodotto innovativo, testato e brevettato per la magnetoterapia con campi magnetici pulsati. Può dare sollievo ai sintomi di neurotossicità come atassia sensoriale, neuropatia e sintomi di dolore neuropatico su mani e piedi a seguito di trattamenti chemioterapici. **Una recente ricerca scientifica ha stabilito l'efficacia terapeutica di Magcell Microcirc nel trattamento dell'iperplasia prostatica benigna.**

**MAGCELL® MICROCIRC** è dotato di magneti permanenti ad alta resistenza montati in una disposizione speciale su un disco che sono controllati da microchip. Durante il funzionamento, viene generato un forte campo elettromagnetico pulsante (PEMF) di circa 100 mT con una gamma di frequenza selettiva. Le frequenze utilizzate favoriscono i processi di rigenerazione nei tessuti danneggiati, anche a una profondità di 3-5 cm.

**MAGCELL® MICROCIRC** aumenta significativamente la microcircolazione e se ne consiglia l'utilizzo per situazioni cliniche dove è necessario un miglioramento della microcircolazione, come ad esempio nel caso di riparazione tissutale cronica.

**MAGCELL® MICROCIRC** è alimentato a batterie consentendo l'esecuzione di programmi terapeutici brevi e ripetibili più volte al giorno. Funziona in maniera automatica: una volta attivato tramite l'apposito pulsante di avvio si spegne da solo a fine ciclo di terapia.

#### CARATTERISTICHE:

- Elettroterapia senza elettrodi
- Campi elettromagnetici pulsanti (PEMF)
- Intensità di campo superiore a 1000 gauss
- Trattamento ripetibile più volte al giorno
- Trattamento attraverso i tessuti

***MAGCELL MICROCIRC** is an innovative, tested and patented product for magnetotherapy with pulsed magnetic fields. It can relieve symptoms of neurotoxicity such as sensory ataxia, neuropathy and symptoms of neuropathic pain on the hands and feet following chemotherapy treatments. Recent scientific research has established the therapeutic efficacy of Magcell Microcirc in the treatment of benign prostatic hyperplasia.*

***MAGCELL® MICROCIRC** is equipped with high strength permanent magnets mounted in a special arrangement on a disk which are controlled by microchips. During operation, a strong pulsating electromagnetic field (PEMF) of approximately 100 mT is generated with a selective frequency range. The frequencies used favor the regeneration processes in damaged tissues, even at a depth of 3-5 cm.*

***MAGCELL® MICROCIRC** significantly increases microcirculation and is recommended for use in clinical situations where an improvement in microcirculation is required, such as in the case of chronic tissue repair.*

***MAGCELL® MICROCIRC** is battery powered allowing the execution of short and repeatable therapeutic programs several times a day. It works automatically: once activated via the appropriate start button, it switches off by itself at the end of the therapy cycle.*

#### FEATURES:

- Electrode-free electrotherapy
- Pulsed electromagnetic fields (PEMF)
- Field strength greater than 1000 gauss
- Repeatable treatment several times a day
- Treatment through the tissues

## SPINE STRETCHING MAT TECNOLOGIA A MULTI CAMERA D'ARIA



**Spine Stretching Mat** è un materassino sviluppato per permettere un completo stretching della colonna vertebrale, pensato sia ad uso professionale che domestico.

### Tecnologia a multi camera d'aria

Utilizzando un sistema di diverse camere d'aria alternate e sincronizzate il materassino estende dolcemente la colonna vertebrale dall'osso sacro alle vertebre cervicali, rilassando i muscoli della schiena e migliorando la postura e l'equilibrio globale del corpo.

### Distensione completa delle vertebre

Con 5 sezioni che si gonfiano e sgonfiano con diverse sequenze e durata, crea un effetto di spinta e allungamento sulle vertebre, allentando così la tensione tra i dischi intervertebrali e riducendo la pressione sulla colonna.

### Protocolli scientificamente testati

Spine Stretching Mat si basa su precisi protocolli di ambito fisioterapico illustrati in un apposito manuale d'uso con le indicazioni di utilizzo da seguire per una distensione completa della colonna vertebrale.

### L'importanza di evitare lo stress della colonna vertebrale

La colonna vertebrale è parte del complesso sistema nervoso centrale e quindi da questa dipendono anche le nostre "condizioni" mentali. I dolori derivati da stress della colonna vertebrale colpiscono circa l'80% della popolazione mondiale. Pochi minuti di stretching della colonna vertebrale durante la settimana, possono influire positivamente sul proprio benessere psico-fisico.

Il set è composto da:

- Spine Stretching Mat
- Regolatore del flusso d'aria • Telecomando
- Guida Utente
- Protocolli d'uso

### CARATTERISTICHE TECNICHE:

Tensione: 100-240 ac 4a, 50 / 60 hz, 50 w

Range di pressione: 20-520 mmhg

Timer: 15 / 30 min

Peso: 2,95 kg (materassino) + 1,29 kg (compressore)

Dimensioni: 635 mm x 1000 mm (materassino) - 100 mm x 215 mm x 215 mm (compressore)

**FITU781**





The new Spine Stretching Mat is a device for both professional and personal use, developed to allow a complete stretching of the spine.

#### **Spine Stretching Mat: technology at multi air chambers**

New Spine Stretching Mat is based on careful physiotherapeutic protocols. Using a multi air chamber technology, this mattress gently expands spine from the sacrum to the cervical vertebrae, strengthening the back muscles, ligaments and improving body balance and posture. With 5 sections which inflate and deflate with different sequences and duration, it creates an effect of pushing and stretching the vertebrae which loosens the tensions between the intervertebral disks, reducing the pressure on the column.

#### **Why is it important not to stress the spine?**

The spine is part of the complex central nervous system and from this depend also our mental "condition". The pains derived from spinal stress affect about 80% of the world population.

A few minutes of **stretching of the spinal column during** the week, can have a positive influence on our physical and mental wellbeing.

The set consists of:

- Spine Stretching Mat
- Regulator of air flow
- Remote control
- User Guide
- User Protocols

#### **TECHNICAL FEATURES:**

**Tension 100-240 AC 4A, 50 / 60Hz, 50 W**

**Pressure range 20-520 mmHg**

**Timer 15, 30 min**

**Weight Spine Stretching Mat 2.95 kg;**

**Air flow regulator - 1.29 kg**

**Dimensions Spine Stretching Mat - 635 mm x 1000 mm;**

**Air Flow Regulator - 100 mm x 215 mm x 215 mm.**

**FITU781**

# CIRCUITO RIABILITATIVO

## LETTINO POSTURALE 4 SESSIONI ELETTRICO POSTURAL BED 4 SESSIONS ELECTRIC

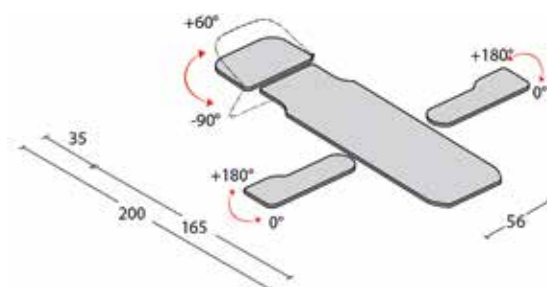

Letto a quattro sezioni regolabile elettricamente in altezza, per rieducazione posturale e massaggi. Il lettino è dotato di pediera regolabile mediante molla a gas e appoggia braccia laterali ruotabili e scorrevoli lungo tutto il piano. Il lettino è inoltre predisposto per l'applicazione dell'asta di sostegno per le caviglie regolabile in altezza e completo di corda e cavigliera. L'imbottitura è meno spessa e più rigida rispetto alle standard. Grazie alla sua struttura questo lettino permette il passaggio del sollevatore e una portata di 200 kg.

### DIMENSIONI

Larghezza: 56 cm - Lunghezza: 200 cm - Altezza: 56/100 cm - Portata max: 200 kg.

Regolazione della pediera con molla a gas: +60° - 90°

Appoggia braccia laterali scorrevoli e ruotabili: 180°

Peso: 70 kg

*Four-section bed electrically adjustable in height, for postural re-education and massages. The bed is equipped with a footrest adjustable by a gas spring and supports rotatable and sliding side arms along the entire floor. The bed is also prepared for the application of the ankle support rod adjustable in height and complete with rope and ankle support. The padding is less thick and more rigid than the standard ones. Thanks to its structure, this bed allows the passage of the lift and a capacity of 200 kg.*

### DIMENSION

*Width: 56 cm - Length: 200 cm - Height: 56/100cm -Max capacity: 200 kg*

*Footboard adjustment with gas spring: + 60 ° - 90 °*

*Lean sliding and rotating arms: 180 °*

*Weight: 70 kg*

**FITU799**

**FITU799**

## LETTINO POSTURALE 4 SESSIONI POSTURAL BED 4 SESSIONS

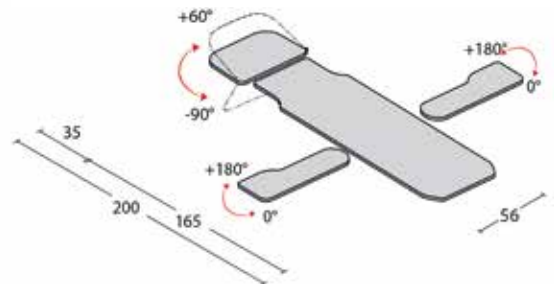

Letto a quattro sezioni ad altezza fissa, per rieducazione posturale e massaggi. Il lettino è dotato di pediera regolabile mediante molla a gas e appoggia braccia laterali ruotabili e scorrevoli lungo tutto il piano. Il lettino è inoltre predisposto per l'applicazione dell'asta di sostegno per le caviglie regolabile in altezza e completo di corda e cavigliera. Grazie alla sua struttura questo lettino permette il passaggio del sollevatore e una portata di 180 kg.

### DIMENSIONI

Larghezza: 56 cm - Lunghezza: 200 cm - Altezza: 74 cm - Portata max: 180 kg.

Regolazione della pediera con molla a gas: +60° - 90°

Appoggia braccia laterali scorrevoli e ruotabili: 180°

Peso: 70 kg

*Four-section table with fixed height, for postural re-education and massages. The bed is equipped with a footrest adjustable by a gas spring and supports rotatable and sliding side arms along the entire floor. The bed is also prepared for the application of the ankle support rod adjustable in height and complete with rope and ankle support. Thanks to its structure, this bed allows the passage of the lift and a capacity of 180 kg.*

### DIMENSION

*Width: 56 cm - Length: 200 cm - Height: 74 cm -Max capacity: 180 kg*

*Footboard adjustment with gas spring: + 60 ° - 90 °*

*Lean sliding and rotating arms: 180 °*

*Weight: 70 kg*

# CIRCUITO RIABILITATIVO

## LETTINO ELETTRICO 2 SEGMENTI 2 SECTION ELECTRIC BED

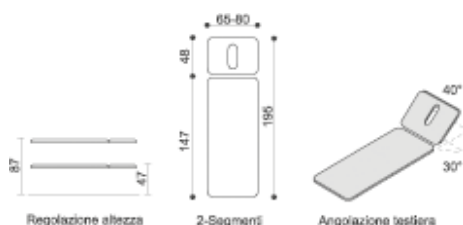

Regolazione altezza

2-Segmenti

Angolazione testiera

## LETTINO ELETTRICO 5 SEGMENTI 5 SECTION ELECTRIC BED

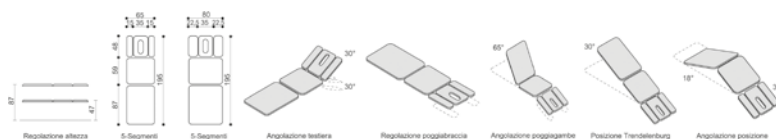

Regolazione altezza

5-Segmenti

3-Segmenti

Angolazione testiera

Regolazione poggiatesta

Angolazione poggiatesta

Posizione Trendelenburg

Angolazione posizione centrale

Letto a due segmenti regolabile elettricamente in altezza da cm. 45 a cm. 90 mediante comando a pedale. Testa regolabile da +60° a -20° mediante pistone a gas. Foro per la respirazione completo di tappo. Il piano è imbottito e rivestito in similpelle lavabile, antibatterico/antiacaro ed ignifuga classe 1IM. Portata massima 150 kg.

*Two sections bed, electrically adjustable height from cm. 45 to cm. 90 by means of pedal control. Adjustable headpiece from + 60° to -20° by means of gas piston. Breathing hole. Covering is treatment- sanitized antimicrobial/antiacarus, flame retardant class 1IM and washable vinyl. Maximum load capacity 150 kgs.*

Letto a cinque segmenti regolabile elettricamente in altezza da cm. 45 a cm. 90 mediante comando a pedale. Testa regolabile da +60° a -20° mediante pistone a gas con appoggiatesta regolabili e foro per la respirazione completo di tappo. Il busto e la pedaliera sono regolabili in più posizioni mediante pistone a gas. Può assumere la posizione Trendelenburg. Il piano è imbottito e rivestito in similpelle lavabile, antibatterico/antiacaro ed ignifuga classe 1/IM. Portata massima 150 kg.

*Five sections bed, electrically adjustable height from cm 45 to cm 90 by means of pedal control. Adjustable headpiece from + 60° to -20° by means of gas piston. Breathing hole. Leg and bust sections adjustable by means of gas-piston. Covering is treatment- sanitized antimicrobial/antiacarus, flame retardant class 1IM and washable vinyl. Maximum load capacity 150 kgs.*

**FITU106** L/L 190 cm x L/W 65 cm x A/H 47-80 cm  
Portata max kg 150 / Max load capacity kg 150

**FITU108** L/L 190 cm x L/W 65 cm x A/H 45-90 cm  
Portata max kg 150 / Max load capacity kg 150

## LETTINO PORTATILE SPORT SPORT PORTABLE BED



Lettino pieghevole a valigia con schienale regolabile, con altezza regolabile manualmente completo di foro facciale. Imbottitura in poliuretano espanso D25, rivestimento in ecopelle lavabile ed autoestinguente per la sua particolare struttura è adatto a diverse tipologie di utilizzi in vari ambiti.

Completo di foro facciale e custodia in tessuto che ne facilita il trasporto.

### Dimensioni aperto

cm. 60x182x80 h

### Dimensioni chiuso

cm. 19x91x55 h portata max 180 kg

Spessore imbottitura cm.4

Peso kg. 18

*Portable folding bed with adjustable backrest, manually adjustable height complete with face hole. D25 polyurethane padding foam, covering in washable and self-extinguishing vinyl. For its particular structure it is suitable for uses in various fields.*

*Complete of face hole and tissue case.*

### Dimensions open

cm. 60x182x80 h

### Dimensions close

cm. 19x91x55 h max load capacity 180 kgs

Padding thickness cm. 4

Weight 18 kgs

**FITU301**

## LETTINO MASSAGE IN LEGNO WOODEN MASSAGE BED



Lettino costruito con legno duro pregiato di grande spessore. Struttura in noce baja. Testata ad inclinazione regolabile con imbottitura in gommapiuma ad alta densità. Rivestimento in skai lavabile. Completo di portarotolo e foro facciale

Lunghezza 190 cm

Larghezza 75 cm

Altezza 78 cm Semplice

*This bed is solidly made of precious hardwood. The head section can be reclined in various positions and the surface is padded with high-density foam rubber. The bed is covered in washable Vinyl fabric and comes with a paper roll holder, a breathing hole. Available even with a handy shelf that runs the length of the unit.*

Lenght 190 cm

Width 75 cm

Height 78 cm Simple

**FITU113** semplice/simple

**FITU114** con tavola/with table







**Medi Sport s.r.l.**

Via Acque Alte, 23  
04100 Borgo Podgora  
Latina (LT) Italy

Tel: +39 0773 636100  
Fax: +39 0773636002

info@medisport.it  
www.medisport.it

Follow us



#### Medi Sport in the world

**Albania**  
**Bahrain**  
**Chile**  
**China**  
**Cyprus**  
**Czech Republic**  
**France**  
**Germany**  
**Greece**  
**Hong Kong**  
**Hungary**  
**India**  
**Iran**  
**Kuwait**  
**Libya**  
**Montenegro**  
**Poland**  
**Portugal**  
**Qatar**  
**Romania**  
**Russia**  
**Saudi Arabia**  
**Serbia**  
**Slovenia**  
**Spain**  
**Switzerland**  
**Turkey**  
**Ukraine**  
**United Arab Emirates**  
**United Kingdom**

